

# MEMBRANPUMPEN DREHZAHLGEREGELT

*MD 4 VARIO select*

*MV 2 VARIO select*



## Betriebsanleitung



Sehr geehrte Kundin, sehr geehrter Kunde,

Ihre VACUUBRAND Membranpumpe soll Sie lange Zeit ohne Störungen mit voller Leistung bei Ihrer Arbeit unterstützen. Aus unserer umfangreichen praktischen Erfahrung haben wir viele Hinweise gewonnen, wie Sie zu einem leistungsfähigen Einsatz und zu Ihrer persönlichen Sicherheit beitragen können. Lesen Sie daher diese Betriebsanleitung vor der ersten Inbetriebnahme Ihrer Pumpe.

VACUUBRAND Membranpumpen sind das Ergebnis langjähriger Erfahrung in Konstruktion und praktischem Betrieb dieser Pumpen kombiniert mit neuesten Erkenntnissen der Material- und Fertigungstechnologie.

Unsere Qualitätsmaxime ist das "Null-Fehlerprinzip":

Jede einzelne Membranpumpe, die unser Werk verlässt, wird einem umfangreichen Testprogramm einschließlich einem 14-stündigen Dauerlauf unterzogen. Dieser Dauerlauf erlaubt auch selten auftretende Störungen zu erkennen und zu beheben. Jede einzelne Membranpumpe wird nach dem Dauerlauf auf Erreichen der Spezifikation getestet.

**Jede Pumpe, die von VACUUBRAND ausgeliefert wird, erreicht die Spezifikation. Diesem hohen Qualitätsstandard fühlen wir uns verpflichtet.**

Im Bewusstsein, dass die Vakuumpumpe keinen Teil der eigentlichen Arbeit in Anspruch nehmen darf, hoffen wir, auch in Zukunft mit unseren Produkten zur effektiven und störungsfreien Durchführung Ihrer Tätigkeit beizutragen.

Ihre

VACUUBRAND GMBH + CO KG

**Technische Beratung: T +49 9342 808-5550**

**Kundendienst und Service: T +49 9342 808-5660**

**Das Dokument "Safety information for vacuum equipment - Sicherheitshinweise für Vakuumgeräte" und die Betriebsanleitung des Vakuum-Controllers VACUU·SELECT® sind Bestandteil dieser Betriebsanleitung!**

**Das Dokument "Sicherheitshinweise für Vakuumgeräte" lesen und beachten!**

Diese Betriebsanleitung enthält – bis auf eine kurze Beschreibung der Bedieneinheit – die mechanische Beschreibung der Pumpe.

Die Bedienung des **Vakuum-Controllers** und dessen **Funktionen** sind in der eigenen **Betriebsanleitung Vakuum-Controller VACUU·SELECT®** beschrieben.

**Trademark Index:**

VACUU-LAN® (US-Reg.No 3,704,401), VACUU-BUS®, VACUU-CONTROL®, VACUU® (US-Reg. No 5,522,262), VACUU-SELECT® (US-Reg.No 5,522,260), VARIO® (US-Reg.No 3,833,788), VACUUBRAND® (US-Reg.No 3,733,388), VACUU-VIEW®, GREEN VAC® (US-Reg.No. 4,924,553), VACUU-PURE® (US-Reg No. 5,559,614) und die gezeigten Firmenlogos sind registrierte Trademarks der Firma VACUUBRAND GMBH + CO KG in Deutschland und/oder anderen Ländern.

## DE

Achtung: Die vorliegende Betriebsanleitung ist nicht in allen EU-Sprachen verfügbar. Der Anwender darf die beschriebenen Geräte nur dann in Betrieb nehmen, wenn er die vorliegende Anleitung versteht oder eine fachlich korrekte Übersetzung der vollständigen Anleitung vorliegen hat. Die Betriebsanleitung muss vor Inbetriebnahme der Geräte vollständig gelesen und verstanden werden, und alle geforderten Maßnahmen müssen eingehalten werden.  "Sicherheitshinweise für Vakuumgeräte"

## EN

Attention: This manual is not available in all languages of the EU. The user must not operate the device if he does not understand this manual. In this case a technically correct translation of the complete manual has to be available. The manual must be completely read and understood before operation of the device and all required measures must be applied.  "Safety instructions for vacuum equipment"

## FR

Attention: Le mode d'emploi présent n'est pas disponible dans toutes les langues d'Union Européenne. L'utilisateur ne doit mettre le dispositif en marche que s'il comprend le mode d'emploi présent ou si une traduction complète et correcte du mode d'emploi est sous ses yeux. Le dispositif ne doit pas être mis en marche avant que le mode d'emploi ait été lu et compris complètement et seulement si le mode d'emploi est observé et tous les mesures demandées sont prises.

 «Avis de sécurité pour des dispositifs à vide»

## BG

Внимание: Тези инструкции не са преведени на всички езици от ЕО. Потребителят не бива да работи с уреда, ако не разбира инструкциите за ползване. В този случай е необходимо да бъде предоставен пълен технически превод на инструкциите за ползване. Преди работа с уреда е задължително потребителят да прочете изцяло инструкциите за работа.  "Указания за безопасност за вакуумни уреди"

## CS

Upozornění : Tento návod k použití není k dispozici ve všech jazycích Evropské unie. Uživatel není oprávněn požit přístroj pokud nerozumí tomuto návodu. V takovém případě je nutno zajistit technicky korektní překlad manuálu do češtiny. Návod musí být uživatelem prostudován a uživatel mu musí plně porozumět před tím než začne přístroj používat. Uživatel musí dodržet všechna příslušná a požadovaná opatření.  "Bezpečnostní upozornění pro vakuové přístroje".

## DA

Bemærk: Denne manual foreligger ikke på alle EU sprog. Brugeren må ikke betjene apparatet hvis manualen ikke er forstået. I det tilfælde skal en teknisk korrekt oversættelse af hele manual stilles til rådighed. Manual skal være gennemlæst og forstået før apparatet betjenes og alle nødvendige forholdsregler skal tages.  »Sikkerhedsregler for vakuumudstyr«

## EL

Προσοχή! : Οι οδηγίες αυτές δεν είναι διαθέσιμες σε όλες τις γλώσσες της Ευρωπαϊκής Ένωσης. Ο χρήστης δεν πρέπει να θέσει σε λειτουργία την συσκευή αν δεν κατανοήσει πλήρως τις οδηγίες αυτές. Σε τέτοια περίπτωση ο χρήστης πρέπει να προμηθευτεί ακριβή μετάφραση του βιβλίου οδηγιών. Ο χρήστης πρέπει να διαβάσει και να κατανοήσει πλήρως τις οδηγίες χρήσης και να λάβει όλα τα απαραίτητα μέτρα πριν θέσει σε λειτουργία την συσκευή.  "Υποδείξεις ασφάλειας για αντλίες κενού"

## ES

Atención: Este manual no está disponible en todos los idiomas de UE. El usuario no debe manejar el instrumento si no entiende este manual. En este caso se debe disponer de una traducción técnicamente correcta del manual completo. El manual debe ser leído y entendido completamente y deben aplicarse todas las medidas de seguridad antes de manejar el instrumento.  "Notas sobre la seguridad para equipos de vacío"

## ET

Tähelepanu! Käesolev kasutusjuhend ei ole kõigis EL keeltes saadaval. Kasutaja ei tohi seadet käsitleda, kui ta ei saa kasutusjuhendist aru. Sel juhul peab saadaval olema kogu kasutusjuhendi tehniliselt korrektne tõlge. Enne seadme kasutamist tuleb kogu juhend läbi lugeda, see peab olema arusaadav ning kõik nõutud meetmed peavad olema rakendatud.  "Ohutusnõuded vaakumseadmetele"

## FI

Huomio: Tämä käyttöohje ei ole saatavilla kaikilla EU: n kielillä. Käyttäjää ei saa käyttää laitetta, jos hän ei ymmärrä tätä ohjekirjaa. Tässä tapauksessa on saatavilla oltava teknisesti oikein tehty ja täydellinen ohjekirjan käännös. Ennen laitteen käyttöä on ohjekirja luettava ja ymmärrettävä kokonaan sekä suoritettava kaikki tarvittavat valmistelut ja muut toimenpiteet.  "Vakuumlaitteen turvallisuustiedot"

## HR

Pažnja: ove upute ne postoje na svim jezicima Europske Unije. Korisnik nemora raditi sa aparatom ako ne razumije ove upute. U tom slucaju tehnicki ispravni prijevod cijelih uputstava mora biti na raspolaganju. Uputstva moraju biti cijela procitana i razumljiva prije rada sa aparatom i sve zahtijevane mjere moraju biti primjenjene.  "Sigurnosne napomene za vakuumske uređaje"

## HU

Figyelem! Ez a kezelési utasítás nem áll rendelkezésre az EU összes nyelvén. Ha a felhasználó nem érti jelen használati utasítás szövegét, nem üzemeltetheti a készüléket. Ez esetben a teljes gépkönyv fordításáról gondoskodni kell. Üzembe helyezés előtt a kezelőnek végig kell olvasnia, meg kell értenie azt, továbbá az üzemeltetéshez szükséges összes mérést el kell végeznie.  "A vákuum-készülékekkel kapcsolatos biztonsági tudnivalók"

## IT

Attenzione: Questo manuale non è disponibile in tutte le lingue della Comunità Europea (CE). L'utilizzatore non deve operare con lo strumento se non comprende questo manuale. In questo caso deve essere resa disponibile una traduzione tecnicamente corretta del manuale completo. Il manuale deve essere completamente letto e compreso prima di operare con lo strumento e devono essere applicati tutti gli accorgimenti richiesti.  "Istruzioni di sicurezza per apparecchi a vuoto"

## JP

注意：この取扱説明書はすべての言語で利用可能ではありません。もしこの取扱説明書を理解できないならば、ユーザーは装置を操作してはなりません。この場合、技術的に正しい翻訳がなされた完全なマニュアルを用意しなければなりません。装置を作動する前にマニュアルを完全に読み、そして理解されなくてはなりません。そして、すべての要求される対策を講じなければなりません。

 真空装置を安全に取り扱うために

## KR

주의 : 이 매뉴얼은 모든 언어로 번역되지는 않습니다. 만약 이 매뉴얼의 내용을 충분히 인지하지 못했다면 기기를 작동하지 마십시오. 매뉴얼의 내용을 기술적으로 정확하게 번역한 경우에 이용하십시오. 기기를 사용하기 전에 이 매뉴얼을 충분히 읽고 이해하고 모든 요구되는 사항들을 적용해야 합니다.

 진공 장비에 대한 안전 정보

## LT

Dėmesio: šis vadovas nėra pateikiamas visomis ES kalbomis. Naudotojui draudžiama eksploatuoti įtaisą, jeigu jis nesupranta šio vadovo. Tokiu atveju reikia turėti viso vadovo techniškai taisyklingą vertimą. Vadovą būtina visą perskaityti ir suprasti pateikiamas instrukcijas prieš pradėdant eksploatuoti įtaisą, bei imtis visų reikiamų priemonių.  "Vakuuminės įrangos saugos informacija"

## LV

Uzmanību: Lietotāja instrukcija nav pieejama visās ES valodās. Lietotājs nedrīkst lietot iekārtu, ja viņš nesaprot lietotāja instrukcijā rakstīto. Šādā gadījumā, ir nepieciešams nodrošināt tehniski pareizu visas lietotāja instrukcijas tulkojumu. Pirms sākt lietot iekārtu, un, lai izpildītu visas nepieciešamās prasības, iekārtas lietotāja instrukcija ir pilnībā jāizlasa un jāsaprot.  "Vakuuma iekārtu drošības noteikumi"

## NL

Attentie: Deze gebruiksaanwijzing is niet in alle talen van de EU verkrijgbaar. De gebruiker moet niet met dit apparaat gaan werken als voor hem/haar de gebruiksaanwijzing niet voldoende duidelijk is. Bij gebruik van deze apparatuur is het noodzakelijk een technisch correcte vertaling van de complete gebruiksaanwijzing te hebben. Voor het in gebruik nemen van het apparaat moet de gebruiksaanwijzing volledig gelezen en duidelijk zijn en dienen alle benodigde maatregelen te zijn genomen.

 "Veiligheidsvoorschriften voor vacuümapparaten"

#### PL

Uwaga!! Ta instrukcja nie jest dostępna we wszystkich językach Unii Europejskiej. Użytkownik nie może rozpocząć pracy z urządzeniem dopóki nie przeczytał instrukcji i nie jest pewien wszystkich informacji w niej zawartych. Instrukcja musi być w całości przeczytana i zrozumiana przed podjęciem pracy z urządzeniem oraz należy podjąć wszystkie niezbędne kroki związane z prawidłowym użytkowaniem.

 "Wskazówki bezpieczeństwa do urządzeń próżniowych"

#### PT

Atenção: Este manual não está disponível em todas as línguas da UE. O usuário não deve utilizar o dispositivo, se não entender este manual. Neste caso, uma tradução tecnicamente correta do manual completo tem de estar disponível. O manual deve ser lido e entendido completamente antes da utilização do equipamento e todas as medidas necessárias devem ser aplicadas.  "Informação de Segurança para Equipamento que funciona a Vácuo"

#### RO

Atentie: Acest manual nu este disponibil in toate limbile EU. Utilizatorul nu trebuie sa lucreze cu aparatul daca nu intelege manualul. Astfel, va fi disponibile o traducere corecta si completa a manualului. Manualul trebuie citit si inteles in intregime inainte de a lucra cu aparatul si a luat toate masurile care se impun.  "Instrucțiuni de siguranță pentru aparatele de vidare"

#### RU

Внимание: Эта инструкция по эксплуатации не имеется на всех языках. Потребителю не дозволено эксплуатировать данный прибор, если он не понимает эту инструкцию. В этом случае нужен технически правильный перевод полной инструкции. Прежде чем использовать этот прибор, необходимо полностью прочитать и понять эту инструкцию и принять все необходимые меры.

 "Указания по технике безопасности при работе с вакуумными устройствами"

#### SK

Upozornenie: Tento manuál nie je k dispozícii vo všetkých jazykoch EÚ. Užívateľ nesmie obsluhovať zariadenie, pokiaľ nerozumie tomuto manuálu. V takomto prípade musí byť k dispozícii technicky správny preklad celého manuálu. Pred obsluhou zariadenia je potrebné si prečítať celý manuál a porozumieť mu, a musia byť prijaté všetky opatrenia.  "Bezpečnostné pokyny pre vákuové zariadenia"

#### SL

Pozor: Ta navodila niso na voljo v vseh jezikih EU. Uporabnik ne sme upravljati z napravo, če ne razume teh navodil. V primeru nerazumljivosti mora biti na voljo tehnično pravičen prevod. Navodila se morajo prebrati in razumeti pred uporaba naprave, opravljene pa moraja biti tudi vse potrebne meritve.

 "Varnostni nasveti za vakuumske naprave"

#### SV

Varning: Denna instruktion är inte tillgänglig på alla språk inom EU. Användaren får inte starta utrustningen om hon/han inte förstår denna instruktion. Om så är fallet måste en tekniskt korrekt instruktion göras tillgänglig. Instruktionen måste läsas och förstås helt före utrustningen tas i drift och nödvändiga åtgärder göres.  "Säkerhetsinformation för vakuumutrustning"

#### TR

Dikkat : Bu kullanım kitabı, tüm dillerde mevcut değildir. Kullanıcı, bu kullanım kitabını anlayamadıysa cihazı çalıştırmamalıdır. Bu durumda, komple kullanım kitabının, teknik olarak düzgün çevirisinin bulunması gerekir. Cihazın çalıştırılmasından önce kullanım kitabının komple okunması ve anlaşılması ve tüm gerekli ölçümlerin uygulanması gerekir.  "Vakumlu cihazlar için güvenlik uyarıları"

#### ZH

注意：该操作手册不提供所有的语言版本。操作者在没有理解手册之前，不能操作该设备。在这种情况下，需要有一个整个操作手册技术上正确的翻译。在操作该设备前，必须完全阅读并理解该操作手册，必须实施所有需要的测量。

 真空设备的安全信息



➔ Gefahr! Bezeichnet eine gefährliche Situation, die, sofern sie nicht vermieden wird, den Tod oder schwere Verletzungen zur Folge haben wird.



☞ Warnung! Bezeichnet eine gefährliche Situation, die, sofern sie nicht vermieden wird, den Tod oder schwere Verletzungen zur Folge haben kann.



• Vorsicht! Bezeichnet eine gefährliche Situation, die, sofern sie nicht vermieden wird, geringfügige oder leichte Verletzungen zur Folge haben kann.



Hinweis. Missachtung der Hinweise kann zu Schäden am Produkt führen.



Warnung vor heißer Oberfläche.



Allgemeines Gefahrenzeichen



Netzstecker ziehen.



Elektronikkomponenten dürfen am Ende ihrer Lebensdauer nicht im Hausmüll entsorgt werden. Elektronische Altgeräte enthalten Schadstoffe, die die Umwelt oder die Gesundheit schädigen können. Endnutzer sind gesetzlich verpflichtet, Elektro- und Elektronik-Altgeräte zu einer zugelassenen Sammelstelle zu bringen.

# Inhaltsverzeichnis

<b>Unbedingt beachten!</b> .....	<b>8</b>
Allgemeines.....	8
Bestimmungsgemäße Verwendung .....	8
Unsachgemäße Verwendung .....	8
Aufstellen und Anschließen der Pumpe und des Controllers .....	9
Umgebungsbedingungen .....	10
Einsatzbedingungen der Geräte.....	10
Sicherheit während des Betriebs.....	11
Wartung und Reparatur .....	12
Ⓔ Hinweise zur Gerätekenzeichnung (ATEX).....	14
<b>Technische Daten</b> .....	<b>15</b>
Gasansaugtemperaturen.....	17
Medienberührte Werkstoffe .....	18
Bezeichnung der Geräteteile.....	19
<b>Bedienung und Betrieb</b> .....	<b>22</b>
Beim Einbau in ein Vakuumsystem .....	22
VACUU•SELECT Controller .....	23
Beim Betrieb.....	26
Außerbetriebsetzen .....	26
<b>Neuabgleich Vakuumsensor</b> .....	<b>28</b>
<b>Kalibrierung im Werk</b> .....	<b>29</b>
<b>Reinigen des Druckaufnehmers</b> .....	<b>29</b>
<b>Zubehör</b> .....	<b>30</b>
<b>Fehlersuche</b> .....	<b>31</b>
<b>Membran- und Ventilwechsel</b> .....	<b>34</b>
Reinigen und Überprüfen der Pumpenköpfe.....	35
Austausch der Membrane .....	35
Montage der Pumpenköpfe .....	36
Austausch der Gerätesicherung .....	38
<b>Reparatur - Wartung - Rücknahme - Kalibrierung</b> .....	<b>39</b>
<b>EG-Konformitätserklärung für Maschinen</b> .....	<b>40</b>

## Unbedingt beachten!

 **WARNUNG**

 **VORSICHT**

**HINWEIS**



### Allgemeines

☞ **Betriebsanleitung lesen und beachten.**

- Gerät an den dafür vorgesehenen Griffmulden transportieren.

Gerät auspacken und auf Vollständigkeit und Beschädigungen überprüfen. Transportverschlüsse entfernen und aufbewahren.

**In dieser Pumpe sind ein Frequenzumrichter und ein Schaltnetzteil verbaut.**

### Bestimmungsgemäße Verwendung

Die Vakuumpumpe darf nur in Innenräumen in trockener, nicht-explosionsfähiger Umgebung verwendet werden.

**HINWEIS**

Die Pumpe und alle Systemteile dürfen nur für den **bestimmungsgemäßen Gebrauch** eingesetzt werden, d. h. zur Erzeugung, Messung und Regelung von Vakuum in dafür bestimmten Anlagen.

Zur bestimmungsgemäßen Verwendung gehört auch:

 **WARNUNG**

- ☞ Die Hinweise in dem Dokument Sicherheitshinweise für Vakuumgeräte zu beachten.
- ☞ Die Betriebsanleitung zu beachten.
- ☞ Die Betriebsanleitung angeschlossener Komponenten zu beachten.
- ☞ Die Vakuumpumpe entsprechend ihrer Einsatzbedingungen regelmäßig zu inspizieren und dies von dafür qualifiziertem Personal durchführen zu lassen,
- ☞ Nur VACUUBRAND Originalteile und Originalzubehör/zugelassenes Zubehör oder Originalersatzteile verwenden.

Eine andere oder darüber hinausgehende Nutzung gilt als nicht bestimmungsgemäß.

### Unsachgemäße Verwendung

Bei nicht bestimmungsgemäßem Einsatz sowie jeder Anwendung, die nicht den technischen Daten entspricht, kann es zu Personen- oder Sachschäden kommen.

Als unsachgemäße Verwendung gilt:

 **WARNUNG**

- ☞ Der Gebrauch entgegen der bestimmungsgemäßen Verwendung.
- ☞ Der Einsatz in nicht gewerblicher Umgebung, sofern betriebsseitig nicht die notwendigen Schutzmaßnahmen und Vorkehrungen getroffen sind.
- ☞ Der Betrieb bei unzulässigen Umgebungs- und Betriebsbedingungen.
- ☞ Der Betrieb bei offensichtlichen Störungen, Beschädigungen oder defekten Sicherheitseinrichtungen.
- ☞ Eigenmächtige An- und Umbauten oder Reparaturen, insbesondere wenn diese die Sicherheit beeinträchtigen.
- ☞ Die Verwendung von nicht zugelassenem Zubehör oder Originalteilen.
- ☞ Der Gebrauch in unvollständigem Zustand.
- ☞ Der Betrieb durch nicht ausreichend ausgebildetes oder geschultes Fachpersonal.



- ☞ Das Ein-/Ausschalten mit Werkzeugen oder dem Fuß.
- ☞ Die Bedienung mit scharfkantigen Gegenständen.
- ☞ Steckverbindungen am Kabel aus der Buchse zu ziehen.
- ☞ Feststoffe oder Flüssigkeiten abzusaugen oder zu fördern.
  
- ☞ Die Pumpe und alle Systemteile dürfen nicht an Menschen oder Tieren eingesetzt werden.
- ☞ Die einzelnen Komponenten dürfen nur in der vorliegenden, vorgesehenen Weise elektrisch miteinander verbunden und betrieben werden.  
Nur **VACUUBRAND Originalteile und Originalzubehör** verwenden. Andernfalls kann die Funktion und die Sicherheit sowie die elektromagnetische Verträglichkeit des Geräts eingeschränkt sein.  
Die Gültigkeit des CE-Kennzeichens bzw. die Zertifizierung für USA/Kanada (siehe Typenschild) kann erlöschen, wenn keine Originalteile verwendet werden.
- ☞ Hinweise zur korrekten vakuumtechnischen Verschaltung in Kapitel "Bedienung und Betrieb" beachten.
  
- ☞ Die Pumpen sind für eine **Umgebungstemperatur** bei Betrieb von +10 °C bis +40 °C ausgelegt. Die maximalen Temperaturen überprüfen und stets ausreichende Frischluftzufuhr sicherstellen, insbesondere wenn die Pumpe in einen Schrank oder in ein Gehäuse eingebaut wird. Ggf. externe Zwangslüftung vorsehen. Bei Förderung heißer Prozessgase sicherstellen, dass die maximal zulässige Gastemperatur nicht überschritten wird. Diese ist abhängig vom Ansaugdruck und der Umgebungstemperatur der Pumpe (siehe "Technische Daten").
  
- ☞ Partikel und Stäube dürfen nicht in die Pumpe gelangen.

### ***Aufstellen und Anschließen der Pumpe und des Controllers***



- ➔ Gerät nur mit einer **Schutzkontaktsteckdose** verbinden. Nur einwandfreie, den Vorschriften entsprechende Netzkabel verwenden. Schadhafte/unzureichende Erdung ist eine tödliche Gefahr.



- ☞ Durch das hohe Verdichtungsverhältnis der Pumpe kann sich am Auslass ein höherer Druck ergeben als die mechanische Stabilität des Systems zulässt.
- ☞ **Unkontrollierten Überdruck** (z. B. beim Verbinden mit einem abgesperrten oder blockierten Leitungssystem) verhindern. **Berstgefahr!**
- ☞ Maximal zulässiger Druck am Druckaufnehmer: 1.5 bar (absolut).
- ☞ Netzkabel von beheizten Oberflächen fernhalten.
- ☞ Netzkabel von heißen Oberflächen fernhalten.



- Ebene, horizontale Standfläche für die Pumpe wählen. Die Pumpe muss, ohne weiteren mechanischen Kontakt außer den Pumpenfüßen, einen stabilen und sicheren Stand haben. Das zu evakuierende System sowie alle Schlauchverbindungen müssen mechanisch stabil sein.
- **Maximal zulässige Drücke** am Drucksensor, an Einlass und Auslass der Pumpe sowie maximal zulässigen Differenzdruck zwischen Einlass und Auslass beachten, siehe Kapitel "Technische Daten". Pumpe nicht mit Überdruck am Einlass betreiben.
- Falls Gas oder Inertgas an die Pumpe oder an ein Belüftungsventil angeschlossen wird, muss der Druck auf einen Überdruck von maximal 0.2 bar begrenzt werden.
- **Achtung:** Elastische Elemente können sich beim Evakuieren zusammenziehen.

- Leitungen am Einlass und am Auslass der Pumpe sowie am Anschluss des Drucksensors gasdicht anschließen.
- Angaben zu Netzspannung und Stromart (siehe Typenschild) prüfen.

## HINWEIS

Stets eine ausreichende Luftzufuhr zum Lüfter sicherstellen. Einen Mindestabstand von 5 cm zwischen Lüfter und angrenzenden Teilen (z.B. Gehäuse, Wände, ...) einhalten, andernfalls externe Zwangslüftung vorsehen. Den Lüfter regelmäßig auf Verschmutzung überprüfen. Verschmutztes Lüftergitter reinigen, um eine Einschränkung der Luftzufuhr zu vermeiden.

Der Netzstecker dient als Trennvorrichtung von der elektrischen Versorgungsspannung. Das Gerät muss so aufgestellt werden, dass der Netzstecker jederzeit leicht erreichbar und zugänglich ist, um das Gerät vom Stromnetz zu nehmen.

Den Druckaufnehmer und dessen Vakuumanschlussleitung so anordnen, dass kein Kondensat in den Druckaufnehmer fließen kann.

Der Querschnitt der Ansaug- und Auspuffleitung sollte mindestens so groß gewählt werden wie die Pumpenanschlüsse.

Wenn das Gerät aus kalter Umgebung in den Betriebsraum gebracht wird, kann **Betauung** auftreten. Gerät in diesem Fall akklimatisieren lassen.

Alle anwendbaren einschlägigen Vorschriften (Normen und Richtlinien) und Sicherheitsbestimmungen beachten und die **geforderten Maßnahmen durchführen sowie entsprechende Sicherheitsvorkehrungen treffen**.

### Umgebungsbedingungen

## ! VORSICHT

- Das Gerät darf nur in Innenräumen in nicht-explosionsfähiger, trockener Umgebung verwendet werden. Bei abweichenden Verhältnissen sind geeignete Maßnahmen und Vorkehrungen zu treffen, z. B. bei Betrieb in größeren Höhen (Gefahr unzureichender Kühlung) oder bei leitfähiger Verschmutzung oder Betauung.

## HINWEIS

Die Geräte entsprechen in Auslegung und Bauart den grundlegenden Anforderungen der nach unserer Auffassung zutreffenden **EU-Richtlinien** und harmonisierten Normen (siehe Konformitätserklärung), insbesondere der DIN EN 61010-1. Diese Norm legt detailliert **Umgebungsbedingungen** fest, unter denen die Geräte sicher betrieben werden können (siehe auch IP-Schutzart).

### Einsatzbedingungen der Geräte

## ! GEFAHR

- ➔ Pumpen **ohne Kennzeichnung "Ex"** auf dem Typenschild besitzen **keine Zulassung** für die Aufstellung in und die Förderung aus explosionsgefährdeten Bereichen.
- ➔ Pumpen **mit Kennzeichnung "Ex"** auf dem Typenschild sind für die **Förderung explosionsfähiger Atmosphären** gemäß Typenschild **zugelassen**, besitzen jedoch **keine Zulassung** für die **Aufstellung in explosionsgefährdeten Bereichen** (siehe Kapitel "Ex Hinweise zur Geräte Kennzeichnung (ATEX)").

- ➔ Die Pumpen sind **nicht geeignet** zur Förderung von
  - **instabilen Stoffen**
  - Stoffen, die unter **Schlag** (mechanischer Belastung) und/oder **erhöhter Temperatur ohne Luftzufuhr explosionsartig** reagieren können
  - **selbstentzündlichen Stoffen**
  - Stoffen, die ohne Luftzufuhr entzündlich sind
  - **Explosivstoffen**
- ➔ Die Pumpen sind **nicht zugelassen** für den Einsatz unter Tage.

## **VORSICHT**

- Die Pumpen sind **nicht geeignet** zur Förderung von Substanzen, die in der Pumpe **Ablagerungen** bilden können. Ablagerungen und Kondensat in der Pumpe können zu erhöhter Temperatur bis hin zum Überschreiten der maximal zulässigen Temperaturen führen!
- Den Schöpfraum regelmäßig kontrollieren und ggf. reinigen, falls die **Gefahr** besteht, dass sich **Ablagerungen** im Schöpfraum bilden können (Einlass und Auslass der Pumpe überprüfen).
- **Wechselwirkungen und chemische Reaktionen gepumpter Medien beachten.** Verträglichkeit der gepumpten Substanzen mit den **medienberührten Werkstoffen** prüfen, siehe Kapitel "Technische Daten". Falls **unterschiedliche Substanzen** gepumpt werden, ist eine Spülung der Pumpe mit Luft oder Inertgas vor dem Wechsel des Mediums zu empfehlen. Dadurch werden eventuelle Rückstände aus der Pumpe gefördert und eine Reaktion der Stoffe miteinander oder mit den Werkstoffen der Pumpe wird vermieden.

## **Sicherheit während des Betriebs**

## **GEFAHR**

- ➔ Freisetzung von gefährlichen, giftigen, explosiven, korrosiven, gesundheitsschädigenden oder umweltgefährdenden Fluiden, Gasen oder Dämpfen verhindern. Ein geeignetes Auffang- und Entsorgungssystem vorsehen sowie Schutzmaßnahmen für Pumpe und Umwelt treffen.
- ➔ Der Anwender muss das Auftreten explosionsfähiger Gemische im Gehäuse und deren Zündung mit der erforderlichen Sicherheit verhindern. Eine Zündung dieser Gemische kann z.B. bei Membranriss durch mechanisch erzeugte Funken, heiße Oberflächen oder statische Elektrizität verursacht werden. Ggf. Inertgas zur Belüftung anschließen.
- ➔ Potentiell explosive Gemische müssen am Auslass der Pumpe geeignet abgeführt, abgesaugt oder zu nicht mehr explosiven Gemischen verdünnt werden.

## **WARNUNG**

- ☞ Es muss sicher verhindert werden, dass irgendein Teil des menschlichen Körpers dem Vakuum ausgesetzt werden kann.
- ☞ Stets eine freie Abgasleitung (drucklos) gewährleisten.
- ☞ **Achtung:** Bei Drücken über ca. 1080 mbar zeigt das Gerät den Druck nicht mehr korrekt an. Die Anzeige blinkt und eine Warnmeldung wird angezeigt. Sofortige Druckentlastung erforderlich! Berstgefahr!
- ☞ Chemikalien unter Berücksichtigung eventueller Verunreinigungen durch abgepumpte Substanzen entsprechend den einschlägigen Vorschriften entsorgen. Vorsichtsmaßnahmen treffen (z. B. Schutzkleidung und Sicherheitsbrille verwenden), um Einatmen und Hautkontakt zu vermeiden (Chemikalien, thermische Abbauprodukte von Fluorelastomeren).

- ☞ Ein Ausfall der Pumpe (z.B. durch Stromausfall) und daran angeschlossener Komponenten, ein Ausfall von Teilen der Versorgung oder veränderte Kenngrößen dürfen in keinem Fall zu einer gefährlichen Situation führen. Bei Undichtigkeiten an der Verschlauchung oder Membranriss können gepumpte Substanzen in die Umgebung sowie in das Gehäuse der Pumpe oder den Motor austreten. Insbesondere Hinweise zu Bedienung und Betrieb sowie zur Wartung beachten.
- ☞ Aufgrund der verbleibenden **Leckrate der Geräte** kann es zu Gasaustausch, wenn auch in sehr geringem Maße, zwischen Umgebung und Vakuumsystem kommen. Kontamination der gepumpten Substanzen oder der Umgebung ausschließen.

## **VORSICHT**

- Der Anwender muss verhindern, dass das Anlaufen der VARIO Pumpe, das Schalten eines Kühlwasserventils sowie das Öffnen eines Belüftungsventils durch den Controller zu einem gefährlichen Zustand führen kann.
- **Achtung:** Bei der **Vorgabe "Autostart"**: **"Ein"** startet ein laufender Prozess nach Einschalten des Geräts oder nach Stromausfall sofort wieder. Der Anwender muss sicherstellen, dass durch den automatischen Wiederanlauf des Prozesses kein gefährlicher Zustand im System entstehen kann und entsprechende Sicherheitsvorkehrungen treffen. Ggf. die Aktivierung der Option **"Autostart"** (Menü: Einstellungen\Grundeinstellungen) **vor Start der Prozessregelung** überprüfen.
- Symbol "heiße Oberflächen" an der Pumpe beachten. Je nach Betriebs- und Umgebungsbedingungen kann es zu Gefährdungen durch heiße Oberflächen kommen. Gefahr durch heiße Oberflächen ausschließen. Falls erforderlich geeigneten Berührungsschutz vorsehen.



## **HINWEIS**

Rückstau von Gasen und Rückfluss von Kondensat unbedingt verhindern. Flüssigkeitsschläge in der Pumpe vermeiden.

Der Anwender muss dafür Sorge tragen, dass die Anlage auch im Fehlerfall in einen sicheren Zustand überführt wird. Der Anwender muss geeignete Schutzmaßnahmen (Vorkehrungen, die den Erfordernissen der jeweiligen Anwendung Rechnung tragen) für einen Ausfall oder eine Fehlfunktion des Geräts vorsehen.

Als **Überlastschutz** ist ein Temperatursensor im Motor integriert. Bei Übertemperatur wird die Pumpe abgeschaltet.

**Achtung:** Nur manuelle Rückstellung möglich. Wird die Pumpe aufgrund dieser Sicherheitsmaßnahme abgeschaltet, muss die Störung manuell zurückgesetzt werden: Fehlermeldung am Controller quittieren → Pumpe ausschalten oder Netzstecker ziehen → Fehlerursache ermitteln und beseitigen → Pumpe abkühlen lassen und wieder einschalten.

## **Wartung und Reparatur**

Die typische Lebensdauer von Membranen und Ventilen beträgt 15000 Betriebsstunden bei üblichen Bedingungen. Motorlager haben eine typische Lebensdauer von 40000 Betriebsstunden.

## **GEFAHR**



- ➔ Pumpe niemals in geöffnetem Zustand betreiben. Sicherstellen, dass die Pumpe keinesfalls im geöffneten Zustand unbeabsichtigt anlaufen kann.
- ➔ Vor Beginn der Wartungsarbeiten **Netzstecker ziehen**.
- ➔ Vor jedem Eingriff Geräte vom Netz trennen und anschließend zwei Minuten warten, bis sich die Kondensatoren entladen haben.

- ➔ **Achtung:** Durch den Betrieb kann die Pumpe mit gesundheitsschädlichen oder anderweitig gefährlichen Stoffen verunreinigt sein, ggf. vor Kontakt dekontaminieren bzw. reinigen.

 **WARNUNG**

- ☞ Vorsichtsmaßnahmen treffen (z. B. Schutzkleidung und Sicherheitsbrille verwenden), um Einatmen und Hautkontakt bei Kontamination der Pumpe zu vermeiden.
- ☞ **Verschleißteile** müssen regelmäßig ausgetauscht werden.
- ☞ Defekte oder beschädigte Pumpen nicht weiter betreiben.
- ☞ Vor Beginn der Wartungsarbeiten die Pumpe belüften und von der Apparatur trennen. Die Pumpe abkühlen lassen.

**HINWEIS**

Verschmutzte Oberflächen mit einem sauberen, leicht angefeuchteten Tuch reinigen. Zum Anfeuchten des Tuchs Wasser oder milde Seifenlauge verwenden.

**Eingriffe am Gerät**

- ☞ Eingriffe am Gerät nur durch sachkundige Personen.
- ☞ Speziell Arbeiten an elektrischen Ausrüstungen dürfen nur von einer Elektrofachkraft durchgeführt werden.
- ☞ Servicearbeiten von einer ausgebildeten Fachkraft durchführen lassen oder mindestens von einer unterwiesenen Person.

Reparatur von eingesandten Geräten ist nur gemäß den gesetzlichen Bestimmungen (Arbeitssicherheit, Umweltschutz) und Auflagen möglich, siehe Kapitel "**Reparatur - Wartung - Rücknahme - Kalibrierung**".

## Hinweise zur Gerätekennzeichnung (ATEX)

Gilt nur für Produkte mit ATEX-Kennzeichnung. Bei Abbildung der Kennzeichnung auf dem Typenschild des jeweiligen Produktes versichert VACUUBRAND GMBH + CO KG, dass das Gerät konform mit den Bestimmungen der Richtlinie 2014/34/EU ist. Die dafür angewandten harmonisierten Normen sind der EU-Konformitätserklärung zu entnehmen (siehe Betriebsanleitung).

### VACUUBRAND Geräte mit ATEX-Kennzeichnung (siehe Typenschild)

Die Einstufung nach ATEX ist nur für den Innenraum (medienberührter Bereich, geförderte Gase / Dämpfe) des Geräts gültig. Das Gerät ist nicht geeignet für den Einsatz in einer externen, potentiell explosionsfähigen Atmosphäre (Umgebung).

Die Gesamtkategorie des Geräts ist abhängig von angeschlossenen Bauteilen. Genügt das Zubehör nicht der Einstufung der VACUUBRAND Geräte, erlischt die spezifizierte Kategorie der VACUUBRAND Geräte.

Vakuumpumpen und Messgeräte der Kategorie 3 sind zum Anschluss an Apparaturen bestimmt, in denen bei Normalbetrieb eine explosionsfähige Atmosphäre durch Gase, Dämpfe oder Nebel normalerweise nicht oder aber aller Wahrscheinlichkeit nach nur kurzzeitig und selten auftritt.

Geräte dieser Kategorie gewährleisten bei normalem Betrieb das erforderliche Maß an Sicherheit. Die Verwendung von Gasballast und/oder Belüftungsventilen ist nur dann zulässig wenn sichergestellt ist, dass dadurch normalerweise keine oder aber aller Wahrscheinlichkeit nach nur kurzzeitig oder selten explosionsfähige Gemische im Innenraum des Geräts erzeugt werden.

Die Geräte sind mit "X" (gemäß DIN EN ISO 80079-36:2016) gekennzeichnet, d. h. Einschränkung der Betriebsbedingungen:

- Die Geräte sind ausgelegt für einen niedrigen Grad mechanischer Gefahr und sind so aufzustellen, dass sie von außen nicht mechanisch beschädigt werden können. Pumpstände müssen stoßgeschützt von außen und splittergeschützt (gegen Implosionen) aufgestellt werden.
- Die Geräte sind ausgelegt für eine Umgebungs- und Gasansaugtemperatur bei Betrieb von +10°C bis +40°C. Diese Umgebungs- und Gasansaugtemperaturen dürfen keinesfalls überschritten werden. Beim Fördern / Messen nicht explosionsfähiger Gase gelten erweiterte Gasansaugtemperaturen, siehe Betriebsanleitung, Abschnitt „Gasansaugtemperaturen“ oder „Technische Daten“.

Nach Eingriffen am Gerät (z.B. Instandsetzung / Wartung) muss das Endvakuum der Pumpe überprüft werden. Nur bei Erreichen des spezifizierten Endvakuums der Pumpe wird eine niedrige Leckrate des Geräts und somit die Vermeidung explosionsfähiger Gemische im Innenraum der Pumpe sichergestellt. Nach Eingriffen am Vakuumsensor muss die Leckrate des Geräts überprüft werden.



**Achtung: Die vorliegende Betriebsanleitung ist nicht in allen EU-Sprachen verfügbar. Der Anwender darf die beschriebenen Geräte nur dann in Betrieb nehmen, wenn er die vorliegende Anleitung versteht oder eine fachlich korrekte Übersetzung der vollständigen Anleitung vorliegen hat. Die Betriebsanleitung muss vor Inbetriebnahme der Geräte vollständig gelesen und verstanden werden. Die geforderten Maßnahmen müssen eingehalten werden oder können in eigener Verantwortung durch gleichwertige Vorkehrungen ersetzt werden.**

## Technische Daten

Typ		MD 4 VARIO select	MV 2 VARIO select
ATEX-Zulassung bei ATEX-Kennzeichnung auf dem Typenschild Innenraum (geförderte Gase)		II 3/- G Ex h IIC T3 Gc X Internal Atm. only Tech.File: VAC-EX02	
Maximales Saugvermögen nach ISO 21360	m <sup>3</sup> /h	5.7	3.3
Endvakuum (absolut)*	mbar	1.0	0.3
Max. zulässiger Druck am Einlass (absolut)	bar	1.1	
Max. zulässiger Druck am Auslass (absolut)	bar	1.1	
Max. zulässiger Differenzdruck zwischen Einlass und Auslass	bar	1.1	
Zulässige Umgebungstemperatur bei Lagerung / Betrieb	°C	-10 bis +60 / +10 bis +40	
Zulässige relative Umgebungsluftfeuchte bei Betrieb (nicht betauend)	%	30 bis 85	
Maximale Aufstellhöhe	m	2000 NN	
Nennleistung elektrisch	W	530	
Leerlaufdrehzahl	min <sup>-1</sup>	30 - 2400	
Max. zulässiger Bereich der Versorgungsspannung ( ±10% ) <b>Achtung: Typenschildangaben beachten!</b>		100-120 V~ 50-60 Hz 200-230 V~ 50-60 Hz	
Maximaler Nennstrom bei: 100-120 V~ 50/60 Hz 200-230 V~ 50/60 Hz	A A	6.3 2.5	
Gerätesicherung		200-230 V: 4A träge // 100-120 V: 8A träge	
Motorschutz		Temperatursensor	
Überspannungskategorie		II	
Schutzart nach IEC 60529		IP 20	
Schutzart nach UL 50E		Typ 1	
Verschmutzungsgrad		2	
Einlass		Kleinflansch DN 16	
Auslass		Schalldämpfer	
A-bewerteter Emissionsschalldruckpegel** (Unsicherheit K <sub>pA</sub> : 3dB(A))	db(A)	45	
Abmessungen (Pumpe) L x B x H ca.	mm	325 x 235 x 245	
Gewicht betriebsfertig ca.	kg	19.1	

\* Endvakuum in Funktion "Abpumpen" mit Drehzahloptimierung im Endvakuumbereich

\*\* Messung am Endvakuum bei 1500 min<sup>-1</sup> nach EN ISO 2151:2004 und EN ISO 3744:1995 mit serienmäßigem Schalldämpfer am Auslass.

**Technische Änderungen vorbehalten!**

*Das Dokument darf nur vollständig und unverändert verwendet und weitergegeben werden. Es liegt in der Verantwortung des Anwenders, die Gültigkeit dieses Dokumentes bezüglich seines Produktes sicher zu stellen.*

<b>Controller</b>	<b>VACUU•SELECT mit VACUU•SELECT Sensor</b>
Druckaufnehmer	VACUU•SELECT Sensor; externer, kapazitiver Absolutdruckaufnehmer Keramik-Membrane (Aluminiumoxid), gasartunabhängig
Anzeige	farbiges Display mit Touchscreen
Druckanzeige / Skalierung (umschaltbar)	mbar, Torr oder hPa
Messbereich (absolut)	1080 mbar - 0.1 mbar (810 Torr - 0.1 Torr)
Maximaler Regelbereich (absolut)*	1080 mbar - 0.1 mbar (810 Torr - 0.1 Torr)
Max. zulässiger Druck am Druckaufnehmer (absolut)	1.5 bar (1125 Torr)
Messunsicherheit (nach erfolgtem Abgleich und bei gleichbleibender Temperatur)	±1 mbar/hPa/Torr, ±1 digit
Temperaturgang	< 0.15 mbar(hPa)/K (0.11 Torr/K)
Max. Medientemperatur am Druckaufnehmer (Gas!)**	Dauerbetrieb: 40 °C**, kurzzeitig (< 5 Minuten) bis 80 °C**
Zulässige Umgebungstemperatur bei Betrieb	10 °C bis +40 °C
Zulässige Umgebungstemperatur bei Lagerung	-10 °C bis +60 °C
Zulässige relative Umgebungsluftfeuchte bei Betrieb (nicht betauend)	30 % bis 85 %
Schutzart nach IEC 60529 (Controller)	IP 40
Schutzart nach UL 50E (Controller)	Typ 1
Schutzart nach IEC 60529 (Frontseite Controller)	IP 41
Schutzart nach UL 50E (Frontseite Controller)	Typ 2
Schutzart nach IEC 60529 (Sensor)	IP 41
Schutzart nach UL 50E (Sensor)	Typ 2
Vakuumanschluss des Druckaufnehmers	Kleinflansch DN 16 / Schlauchwelle 6/10 mm / PTFE-Schlauch DN 8/10
Kabellänge Sensor	ca. 2 m
Steckverbinder	VACUU • BUS
Versorgungsspannung über VACUU • BUS	24 VDC
Gerätesicherung auf Platine	4A/t
Max. Leistung Controller	5 W
Leistung Sensor	0.2 W

\* Der im speziellen Anwendungsfall verfügbare Regelbereich kann durch das Endvakuum der Pumpe, die anfallende Gasmenge etc. eingeschränkt sein.

\*\* beim Betrieb mit potentiell explosionsfähigen Atmosphären: +10 °C bis +40 °C

### Technische Änderungen vorbehalten!



<b>Controller</b>	<b>VACUU•SELECT mit VACUU•SELECT Sensor</b>
Max. Schaltstrom (24 V / VACUU • BUS)	4 A
Kommunikation	VACUU • BUS
Schnittstellen	VACUU • BUS Ethernet (LAN): Patchkabel min. Cat. 5e RJ45 USB-Anschluss: 2x USB-A 2.0, max. 0,5 A pro Port
Maße Controller L x B x H (ohne Standfuß)	152 mm x 127 mm x 41 mm
Maße Sensor mit Kleinflansch mit Schlauchwelle mit Schlauchanschluss	77 mm x 53 mm x 81 mm 100 mm x 53 mm x 81 mm 67 mm x 53 mm x 81 mm
Gewicht Controller	590 g
Gewicht Sensor mit Kleinflansch mit Schlauchwelle mit Schlauchanschluss	155 g 147 g 145 g

### Gasansaugtemperaturen

<b>Betriebszustand</b>	<b>Ansaugdruck</b>	<b>zulässiger Bereich der Gas- temperatur</b>
Dauerbetrieb	> 100 mbar (hohe Gaslast)	+10 °C bis +40 °C
Dauerbetrieb	< 100 mbar (niedrige Gaslast)	0 °C bis +60 °C*
kurzzeitig (< 5 Minuten)	< 100 mbar (niedrige Gaslast)	-10 °C bis +80 °C*

\* bei Förderung potentiell explosionsfähiger Atmosphären: +10 °C bis +40 °C

**Technische Änderungen vorbehalten!**

**Medienberührte Werkstoffe**

<b>Komponenten</b>	<b>Medienberührte Werkstoffe</b>
Gehäusedeckel	Aluminiumlegierung (AlMgSi0.5 oder AlSi12)
Kopfdeckel	Aluminiumlegierung (AlSi12)
Membranspannscheibe	Aluminiumlegierung (AlSi12)
Membrane	FPM
Ventile	FPM
O-Ringe	FPM
Verbindungsrohr	Aluminiumlegierung (AlMgSi0.5)
Kleinflansch	Edelstahl
Schalldämpfer	Aluminiumlegierung / Silikon
Vakuum-Sensor	Aluminiumoxidkeramik, ggf. goldbeschichtet
Dichtung am Sensor	chemisch beständiges Fluorelastomer
Messkammer (Sensor)	PPS
Kleinflansch (Messanschluss Sensor)	PP
O-Ring in Kleinflansch (Messanschluss Sensor)	FPM
Schlauchwelle (Messanschluss Sensor)	PP

**Technische Änderungen vorbehalten!**

**Bezeichnung der Geräteteile**

	Bezeichnung
1	Membranpumpe VARIO select
2	Lüfter
3	Griffmulde
4	Pumpentypenschild
5	Einlass
6	VACUU•SELECT Controller
7	Netzanschluss
8	Ein/Aus-Schalter

	Bezeichnung
9	Auslass (Schalldämpfer)
10	Gerätesicherung
11	Anschlusskabel VACUU•BUS
12	Touchscreen Bedieneinheit
13	Standfuß (ausgeklappt)
14	VACUU•SELECT Sensor mit Anschlussmöglichkeiten

**MD 4 / MV 2 VARIO select**

(Abb.: MD 4 VARIO select)

**VACUU•SELECT Controller**

(bestehend aus Bedieneinheit und Sensor)



## Bedieneinheit (Draufsicht / Front / Rückseite)

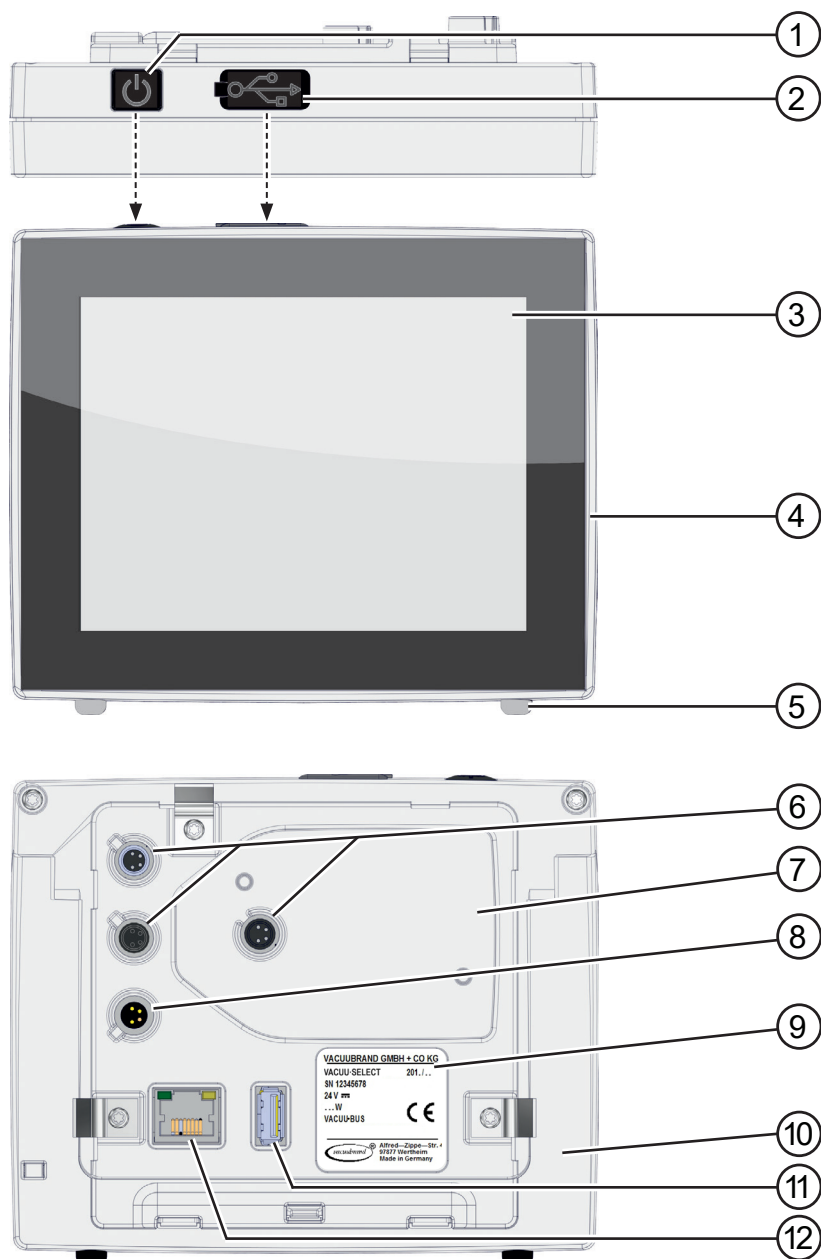

	Bezeichnung
1	ON/OFF-Taste
2	Abdeckung USB-Steckplatz Typ A*
3	Display
4	Chemiebeständiges Kunststoffgehäuse
5	Gummifüße
6	3x Anschlussbuchsen für VACUU•BUS Komponenten, z. B. VACUU•SELECT Sensor
7	Aussparung für VACUU•SELECT Sensor

	Bezeichnung
8	Spannungsversorgung via VACUU•BUS, Anschluss VARIO-Pumpe
9	Typenschild
10	Standfuß, ausklappbar
11	USB-Steckplatz Typ A*
12	RJ45 Buchse - LAN-Anschluss

\* nur für den Anschluss von USB-Speichersticks oder WLAN USB-Adaptern geeignet

**Bedieneinheit (Seitenansicht)**

(Standfuß ausklappen)

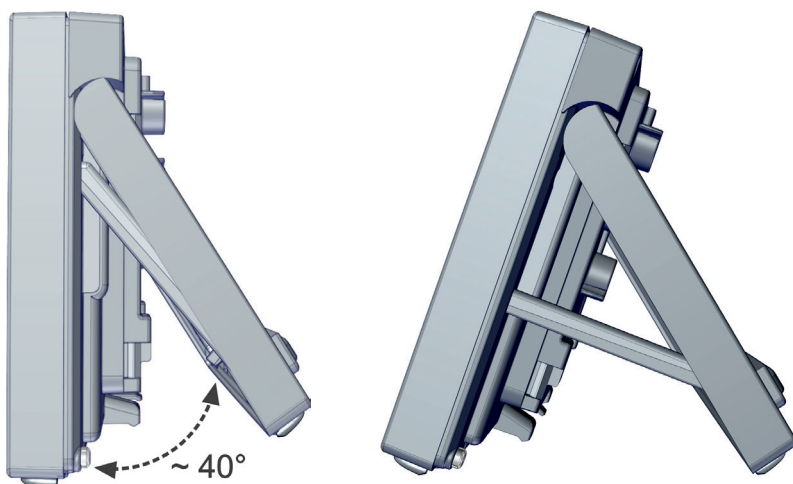
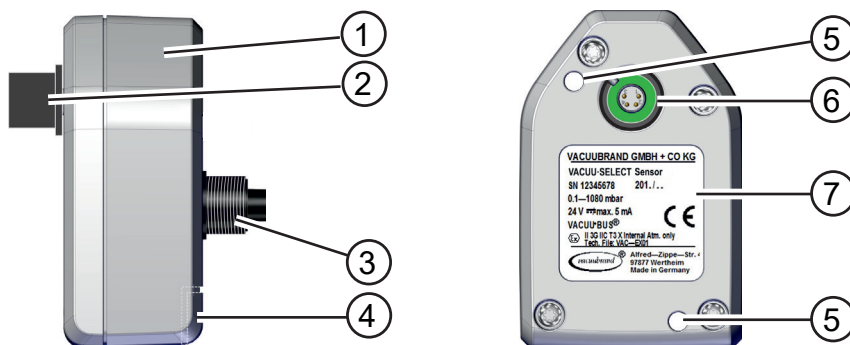
**VACUU•SELECT Sensor (Seitenansicht / Draufsicht)**

	<b>Bezeichnung</b>
1	VACUU•SELECT Sensor
2	VACUU•BUS-Steckeraufsatz, abnehmbar (Option)
3	Vakuumanschluss (Schraubanschluss)
4	Steckplatz für VACUU•BUS-Steckeraufsatz (Parkposition)
5	Durchstecköffnungen für Befestigungsschrauben
6	VACUU•BUS-Anschluss
7	Typenschild

## Bedienung und Betrieb

Diese Betriebsanleitung enthält – bis auf eine kurze Beschreibung der Bedieneinheit – die mechanische Beschreibung der Pumpe.

Die Bedienung des **Vakuum-Controllers und dessen Funktionen** sind in der eigenen **Betriebsanleitung Vakuum-Controller VACUU-SELECT** beschrieben.

### Beim Einbau in ein Vakuumsystem

#### **GEFAHR**

- ➔ Ein geeignetes Auffang- und Entsorgungssystem vorsehen, falls die Gefahr besteht, dass gefährliche oder umweltgefährdende Fluide freigesetzt werden.

#### **WARNUNG**

- ☞ Falls erforderlich einen Abgasschlauch am Auslass gasdicht anschließen und die Auspuffgase geeignet (z.B. über Abzug) entsorgen.
- ☞ Der Gasauslass darf nicht blockiert sein. Die Abgasleitung muss stets frei (drucklos) sein, um einen ungehinderten Ausstoß der Gase zu gewährleisten.
- ☞ Max. zulässiger Druck am Druckaufnehmer: 1.5 bar (absolut).  
Bei Drücken über ca. 1080 mbar zeigt das Gerät den Druck nicht mehr korrekt an. Die Anzeige blinkt und eine Warnmeldung wird angezeigt. Sofortige Druckentlastung erforderlich! Berstgefahr!
- ☞ Partikel und Stäube dürfen nicht angesaugt werden. Der Anwender muss ggf. geeignete Filter vor der Pumpe installieren. Der Anwender muss vor der Anwendung die Eignung dieser Filter bezüglich Durchfluss, chemischer Beständigkeit und Sicherheit gegen Verstopfen überprüfen und sicherstellen.
- ☞ Beim Einbau in ein Gehäuse oder bei hoher Umgebungstemperatur für gute Belüftung sorgen, ggf. externe Zwangslüftung vorsehen.

#### **VORSICHT**

- Übertragung mechanischer Kräfte durch starre Verbindungsleitungen vermeiden und elastische Schlauchstücke oder Federungskörper zwischenschalten.  
**Achtung:** Elastische Elemente können sich beim Evakuieren zusammenziehen.
- Zuleitung am Einlass der Pumpe gasdicht anschließen.
- Bei Stromausfall kann es zu unbeabsichtigtem Belüften kommen. Kann dies zu Gefahren führen, geeignete Sicherheitsvorkehrungen treffen.
- Vor dem Einschalten der Pumpe Netzspannung und Stromart prüfen (siehe Typenschild).

#### **HINWEIS**

Stets eine ausreichende Luftzufuhr zum Lüfter sicherstellen. Einen Mindestabstand von 5 cm zwischen Lüfter und angrenzenden Teilen (z.B. Gehäuse, Wände, ...) einhalten, andernfalls externe Zwangslüftung vorsehen.

Der Netzstecker dient als Trennvorrichtung von der elektrischen Versorgungsspannung. Das Gerät muss so aufgestellt werden, dass der Netzstecker jederzeit leicht erreichbar und zugänglich ist, um das Gerät vom Stromnetz zu nehmen.

Kürzest mögliche Vakuumverbindungsleitungen großer Nennweite verwenden, um Drosselverluste zu vermeiden.

Auspuffleitungen stets fallend verlegen oder andere Maßnahmen ergreifen, um Kondensatrückfluss aus der Auspuffleitung in die Pumpe zu verhindern.

Vorteilhaft: Ventil auf Saugstutzen zum Warmlaufen/Nachlaufen aufbauen.

Lecks bei der Installation zuverlässig verhindern. Nach der Installation die Anlage auf Lecks überprüfen.

Schlauchverbindungen geeignet gegen unbeabsichtigtes Lösen sichern.

### **VACUU•SELECT Controller**

Schließen Sie die Bedieneinheit VACUU•SELECT an die VACUU•BUS-Leitung der Pumpe an.

Zum ordnungsgemäßen Betrieb der VARIO select Pumpe muss ein Drucksensor (z.B. VACUU•SELECT Sensor) an die Bedieneinheit angeschlossen werden.

Der VACUU•SELECT Controller kann nur mit Komponenten betrieben werden, die kompatibel zum VACUUBRAND VACUU•BUS-System sind, siehe Zubehör.

Der Vakuum-Controller steuert VACUUBRAND VARIO Membranpumpen sowie optionale Kühlwasser- und Belüftungsventile. Die angeschlossenen Komponenten (z.B. Belüftungsventil, VACUU•SELECT Sensor, etc.) werden beim Einschalten der Bedieneinheit automatisch erkannt. Bei Verwendung mehrerer identischer Komponenten müssen diese vor dem Anschließen konfiguriert werden, siehe Betriebsanleitung Vakuum-Controller VACUU•SELECT.

**Achtung:** Steckverbindungen beim Aufstecken und Abziehen nicht verkanten! Auf korrekte Steckerausrichtung achten.

Weitere Komponenten lassen sich mit Y-Adaptern und Verlängerungskabeln VACUU•BUS anschließen.

## **HINWEIS**

**Nicht mehr als einen Controller innerhalb eines VACUU•BUS-Systems verwenden. Mehrere Controller in einem VACUU•BUS-System beeinflussen sich gegenseitig und führen zu Fehlermeldungen der angeschlossenen Komponenten (Pumpen, Ventile).**

### **VACUU•SELECT Sensor**

Der VACUU•SELECT Sensor besitzt einen Drucksensor mit Keramik-Membran, der nach dem kapazitiven Messprinzip den anliegenden Druck gasartunabhängig und bezogen auf das Vakuum, d. h. absolut, erfasst.

Den VACUU•SELECT Sensor über eine VACUU•BUS-Leitung an die Bedieneinheit anschließen.

Vakuumanschluss des VACUU•SELECT Sensors mittels Kleinflanschverbindung oder Schlauchwelle herstellen. Den Sensor nicht direkt auf der Pumpe sondern in der Nähe des Vakuumprozesses montieren. Leitungen mit ausreichendem Querschnitt verwenden.

Der Ort des Vakuumabgriffs an der Anlage hat Auswirkungen auf den gemessenen Druckwert und damit auf das Regelverhalten.

Kondensat und Ablagerungen am Druckaufnehmer verfälschen das Messergebnis. Den VACUU•SELECT Sensor so anordnen, dass kein Kondensat in den Vakuumananschluss fließen kann. Sensor ggf. reinigen.

### **Austausch Kleinflanschanschluss gegen Schlauchwelle am VACUU•SELECT Sensor:**

Kleinflansch abschrauben, Schlauchwelle mit Klemmring auf den Vakuumananschluss aufstecken und mit der Rändelmutter festschrauben.

### **VACUU•BUS**

Der Sensor wird durch den VACUU•SELECT Controller über die VACUU•BUS-Leitung mittels VACUU•BUS-Protokoll ausgelesen. Die maximale Kabellänge in Gebäuden beträgt 30 m (Verlängerungskabel VACUU•BUS 2 m: Best.-Nr.: 20612552).

## Bedieneinheit - Prozessanzeige

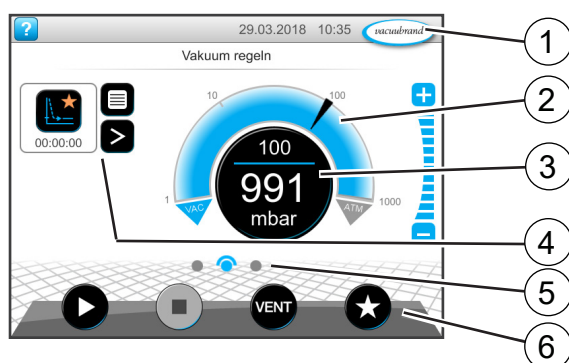

	Bezeichnung
1	Statusleiste
2	Analoge Druckanzeige - Druckbogen
3	Digitale Druckanzeige - Druckwert (Sollwert - Istwert - Druckeinheit)
4	Prozessanzeige mit Kontextfunktion
5	Bildschirmnavigation
6	Bedienelemente zur Steuerung

## Bedieneinheit - Bedienelemente

Taste		Funktion
aktiv	gesperrt	
		<b>Start</b> ▶ Anwendung starten – nur in der Prozessanzeige.
		<b>Stop</b> ▶ Anwendung stoppen – immer möglich.
		<b>VENT</b> – System belüften (Option) ▶ Tastendruck < 2 Sek. = kurz Belüften, Regelung läuft weiter.
		▶ Tastendruck > 2 Sek. = Belüften bis Atmosphärendruck, Vakuumpumpe wird gestoppt. ▶ Tastendruck beim Belüften = Belüften wird gestoppt.
		<b>Favoriten</b> ▶ Menü Favoriten aufrufen.

\* Taste wird nur angezeigt, wenn Belüftungsventil angeschlossen und aktiviert.



## Bedieneinheit - Bedienung

(➔ siehe Betriebsanleitung Vakuum-Controller VACUU·SELECT)

**Pumpe / Prozess starten:**

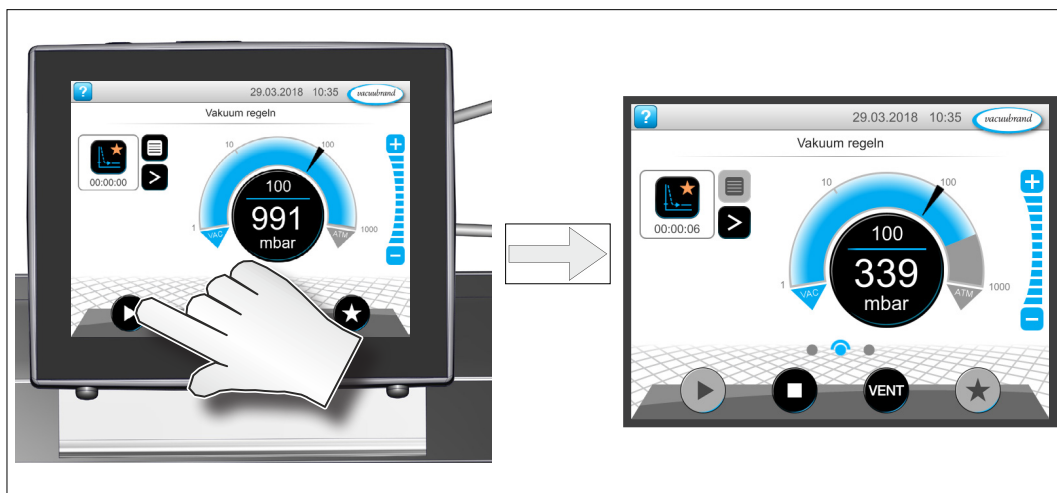

**Pumpe / Prozess stoppen:**

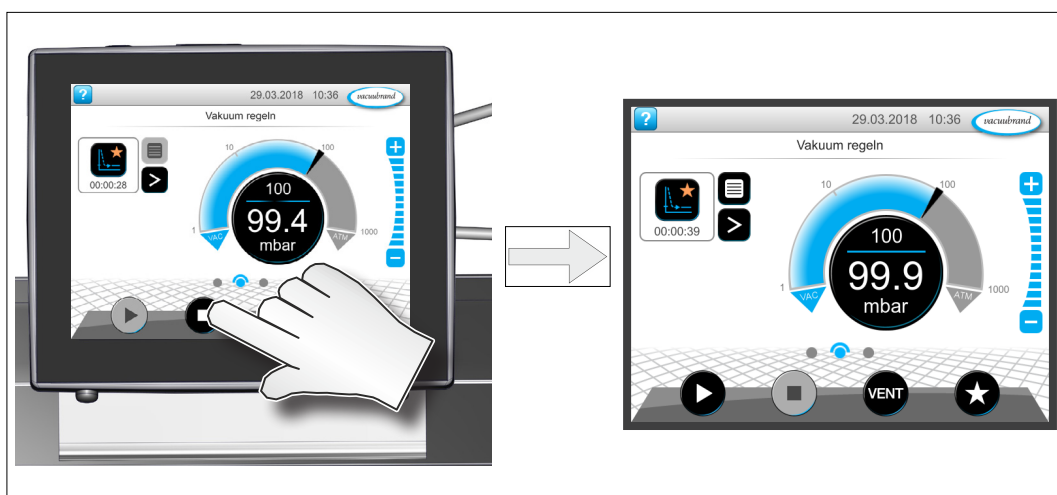

**Belüften:**

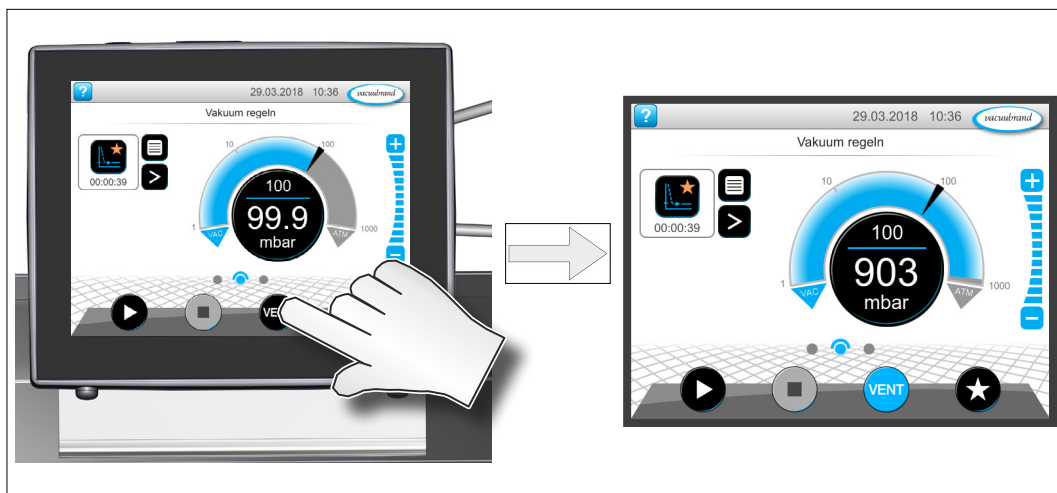

## Beim Betrieb



➔ **Potentiell gefährliche Gase und Dämpfe** müssen am Auslass der Pumpe geeignet abgeführt und entsorgt werden.



☞ Durch das hohe Verdichtungsverhältnis der Pumpe kann sich am Auslass ein höherer Druck ergeben als die mechanische Stabilität des Systems zulässt. Sicherstellen, dass der Pumpenauslass weder blockiert noch eingeschränkt ist.

☞ **Max. Umgebungstemperatur:** 40 °C

Bei Betrieb in einem Gehäuse oder bei hoher Umgebungstemperatur für ausreichende Luftzufuhr sorgen.

☞ Nach längerem Betrieb mit hohen Ansaugdrücken oder staubhaltigen Gasen kann der Schalldämpfer verstopfen. Den Schalldämpfer regelmäßig auf Durchlässigkeit überprüfen, ggf. austauschen oder durch eine Schlauchwelle (Mat.-Nr. 20639758 mit Dichtring Mat.-Nr. 20639729) ersetzen.



• Bei einem Aufstellungsort über 2000 m über NN (Gefahr von unzureichender Kühlluftzufuhr) sind geeignete Maßnahmen und Vorkehrungen zu treffen.

• **Höchstzulässigen Druck** an Einlass und Auslass beachten.



Die Pumpe darf nur bei **maximal 1.1 bar Druck (absolut) am Auslass** gestartet werden, da sonst eventuell der Motor blockiert und Schaden nimmt.

Kondensation in der Pumpe, sowie Flüssigkeitsschläge und Staub vermeiden, da eine Dauerförderung von Flüssigkeiten oder Staub Membrane und Ventile schädigt. Pumpe von außen regelmäßig auf **Verschmutzung** bzw. Ablagerungen überprüfen. Pumpe ggf. reinigen, um eine Erhöhung der Betriebstemperatur der Pumpe zu verhindern.

Als **Überlastschutz** ist ein Temperatursensor im Motor integriert. Bei Übertemperatur wird die Pumpe abgeschaltet.

**Achtung:** Nur manuelle Rückstellung möglich. Wird die Pumpe aufgrund dieser Sicherheitsmaßnahme abgeschaltet, muss die Störung manuell zurückgesetzt werden: Fehlermeldung am Controller quittieren → Pumpe ausschalten oder Netzstecker ziehen → Fehlerursache ermitteln und beseitigen → Pumpe abkühlen lassen und wieder einschalten.

Lüftergitter regelmäßig auf Verschmutzung überprüfen, ggf. reinigen.

Starke Wärmezufuhr (z. B. durch heiße Prozessgase) vermeiden.

Die Pumpe erreicht die angegebenen Werte für Saugleistung und Endvakuum erst bei Betriebstemperatur (nach ca. 15 min.).

## Außerbetriebsetzen

### Kurzfristig:

Die Pumpe bei offenem Einlass noch einige Minuten nachlaufen lassen, falls sich **Kondensat** in der Pumpe gebildet haben kann.

Ggf. die Pumpenköpfe reinigen und überprüfen, falls Medien in die Pumpe gelangt sind, die die Pumpenwerkstoffe angreifen oder die **Ablagerungen** bilden können.

Ggf. den Druckaufnehmer reinigen, falls der Druckaufnehmer Medien ausgesetzt wurde, die **Ablagerungen** bilden können.

**Langfristig:**

- Maßnahmen wie bei kurzfristigem Außerbetriebsetzen beschrieben durchführen.
- Pumpe von der Apparatur trennen.
- Ein- und Auslassöffnung verschließen (z. B. mit Transportverschlüssen).
- Pumpe trocken lagern.

# Neuabgleich Vakuumsensor

## HINWEIS

Das Gerät wurde im Werk durch eine Zweipunktkalibrierung auf hochgenaue Werksnormale, die einer regelmäßigen DAkKS-Kalibrierung unterliegen, abgeglichen. Je nach Betriebsart oder Genauigkeitsanforderung wird von Zeit zu Zeit eine Überprüfung und ggf. ein Neuabgleich erforderlich sein. Bei einem Neuabgleich sollte stets ein Abgleich sowohl bei Atmosphärendruck als auch unter Vakuum durchgeführt werden. Die Referenzdrücke bei einem Neuabgleich müssen präzise bekannt sein! Im Druckbereich von 20 - 700 mbar ist kein Abgleich möglich.

### Abgleich bei Atmosphärendruck

Ein Abgleich auf Atmosphärendruck ist nur bei einem Druck > 700 mbar möglich. Vakuumanlage bzw. Vakuumschluss des Vakuumsensors (z.B. VACUU•SELECT Sensor) belüften. Sicherstellen, dass am Vakuumschluss des Sensors tatsächlich Atmosphärendruck anliegt.

**Achtung:** *Genauen Luftdruck ermitteln, z. B. mittels genauem Kontrabarometer oder vom Wetteramt, Flugplatz usw. (Höhenunterschied beachten).*

### Abgleich unter Vakuum oder auf einen Referenzdruck

Ein Abgleich unter Vakuum ist nur bei einem Druck < 20 mbar absolut möglich. Vakuumschluss des Vakuumsensors (z. B. mittels Drehschieberpumpe) auf einen Druck < 0.1 mbar evakuieren.

**Achtung:** *Liegt der tatsächliche Druck beim Abgleich unter 0.1 mbar, so ist der Abgleichfehler vernachlässigbar. Liegt der Druck über 0.1 mbar, muss das Gerät auf einen Referenzdruck eingestellt werden.*

Anstelle des Abgleichs unter Vakuum auf einen Druck < 0.1 mbar kann auch ein Abgleich auf einen Referenzdruck im Bereich 0 .... 20 mbar durchgeführt werden. Vakuumschluss des Vakuumsensors auf einen Druck zwischen 0 .... 20 mbar evakuieren.

**Achtung:** *Die Unsicherheit in der Bestimmung des Referenzdrucks geht direkt in die Messunsicherheit des Sensors ein. Erfolgt der Abgleich auf das Endvakuum einer Membranpumpe und wird der Druck nicht mit einem genauen Vakuummeter bestimmt, so kann u. U. ein beträchtlicher Messfehler dann entstehen, wenn die Membranpumpe das Endvakuum nicht mehr erreicht (z. B. Kondensatanfall, schlechter Zustand, Ausfall oder Verschmutzung der Ventile, Leckage).*

## Abgleich durchführen (→ siehe Betriebsanleitung Vakuum-Controller VACUU•SELECT)



Bedienfeld für den Abgleich angeschlossener Vakuumsensoren bei Umgebungsdruck und unter Vakuum.

## Kalibrierung im Werk

### Normgerechte und akkreditierte Prüfmittelüberwachung

Das **VACUUBRAND Kalibrierlabor** ist für die Messgröße **Druck im Messbereich  $10^{-3}$  mbar bis 1300 mbar** durch die Deutsche Akkreditierungsstelle GmbH (DAkkS) als Kalibrierlaboratorium nach DIN EN ISO/IEC 17025 unter der Akkreditierungsnummer D-K-15154-01 akkreditiert. Die DAkkS ist Unterzeichner der multilateralen Übereinkommen der European cooperation for Accreditation (EA) und der International Laboratory Accreditation Cooperation (ILAC) zur gegenseitigen Anerkennung der Kalibrierscheine.

Durch eine Kalibrierung im VACUUBRAND Labor (DAkkS-akkreditiert)

- werden die Forderungen der DIN ISO 9000ff und 10012 nach einer Kalibrierung der Prüfmittel in festgelegten Intervallen erfüllt.
- werden die Vakuummessgeräte auf das nationale Normal der Physikalisch-Technischen Bundesanstalt zurückgeführt.

Kalibrierung VACUU•SELECT Sensor (DAkkS-akkreditiert)..... **20900215**

## Reinigen des Druckaufnehmers

- ➔ **Niemals die Keramik-Membran im Druckaufnehmer mit harten Gegenständen berühren!**
- ➔ Messraum vorsichtig mit einem Lösemittel (z. B. Reinbenzin) füllen und einige Zeit einwirken lassen. Umgangsvorschriften für Lösemittel beachten!
- ➔ Lösemittel abgießen und kontrolliert entsorgen, ggf. Reinigung wiederholen.
- ➔ Messraum mehrmals vorsichtig mit Alkohol spülen um alle Lösemittelreste zu entfernen.
- ➔ Druckaufnehmer trocknen lassen.
- ➔ Druckaufnehmer ggf. neu abgleichen.

## Zubehör

VACUU-SELECT® Sensor ohne Belüftungsventil, 1080-0.1 mbar .....	<b>20700021</b>
Vakuum-Messgerät VACUU-VIEW, 1100-0.1 mbar (ohne Netzteil) .....	<b>20635490</b>
Kühlwasserventil VKW-B, 24 V= .....	<b>20674220</b>
Belüftungsventil VBM-B / KF 16 oder Schlauchwelle 10/6 mm, 24 V= .....	<b>20674217</b>
Adapter KF DN 16 auf Schlauchwelle 1/2" .....	<b>20636004</b>
Y-Adapter VACUU-BUS .....	<b>20636656</b>
Verlängerungskabel VACUU-BUS, 0,5 m .....	<b>20612875</b>
Verlängerungskabel VACUU-BUS, 2 m .....	<b>20612552</b>
Verlängerungskabel VACUU-BUS, 20 m .....	<b>22618493</b>
Wanddurchführung VACUU-BUS .....	<b>20636153</b>

### Vakuum verteilen:

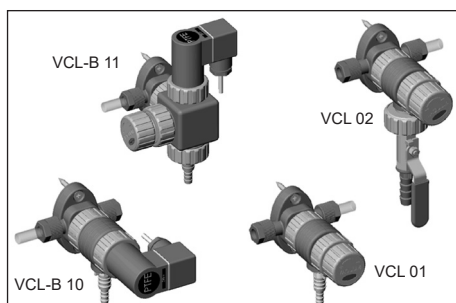

Die VACUU-LAN®-Module ermöglichen eine prozessorientierte, flexible und kostengünstige Anschlussgestaltung entsprechend den Anforderungen am Arbeitsplatz: Eine Vakuumpumpe für mehrere Verbraucher.

VACUU-LAN® Handregelmodul VCL 01 ..... **20677106**

VACUU-LAN® Absperr-/Regelmodul VCL 02 ..... **20677107**

VACUU-LAN® Autoregelmodul VCL-B 10 ..... **20677208**

VACUU-LAN® Durchfluss-/Autoregelmodul  
VCL-B 11 ..... **20677209**

Hier zeigen wir nur eine kleine Auswahl der VACUU-LAN®-Module. Fragen Sie deshalb nach unseren ausführlichen VACUU-LAN®-Informationen.

**Weiteres Zubehör wie Vakuumventile, Vakuumbauteile sowie Mess- und Regelgeräte finden Sie unter [www.vacuubrand.com](http://www.vacuubrand.com)**

## Fehlersuche

➔ Siehe auch Kapitel „Fehler - Ursache - Beseitigung“ in der Betriebsanleitung des Vakuum-Controllers VACUU-SELECT

Festgestellte Fehler	Mögliche Ursache	Fehlerbeseitigung
<input type="checkbox"/> Messwerte weichen vom Referenznormal ab.	<ul style="list-style-type: none"> <li>➔ Sensor verschmutzt.</li> <li>➔ Feuchtigkeit im Sensor.</li> <li>➔ Sensor defekt.</li> <li>➔ Sensor misst nicht richtig. Sensor nicht korrekt abgeglichen.</li> </ul>	<ul style="list-style-type: none"> <li>✓ Sensor-Messkammer reinigen.</li> <li>✓ Sensor-Messkammer trocknen lassen, z.B. durch Abpumpen.</li> <li>✓ Sensor zur Reparatur einschicken.</li> <li>✓ Sensor mit Referenzmessgerät abgleichen.</li> </ul>
<input type="checkbox"/> Sensor gibt keinen Messwert weiter.	<ul style="list-style-type: none"> <li>➔ VACUU-BUS-Steckverbindung oder -verkabelung defekt oder nicht eingesteckt.</li> <li>➔ Sensor defekt.</li> </ul>	<ul style="list-style-type: none"> <li>✓ VACUU-BUS-Steckverbindung und -verkabelung zum Controller kontrollieren.</li> <li>✓ Sensor zur Reparatur einschicken.</li> </ul>
<input type="checkbox"/> Belüftungsventil schaltet nicht.	<ul style="list-style-type: none"> <li>➔ VACUU-BUS-Steckverbindung oder -verkabelung defekt oder nicht eingesteckt.</li> <li>➔ Belüftungsventil verschmutzt.</li> </ul>	<ul style="list-style-type: none"> <li>✓ VACUU-BUS-Steckverbindung und -verkabelung zum Controller kontrollieren.</li> <li>✓ Belüftungsventil reinigen, ggf. ein anderes Belüftungsventil nutzen.</li> </ul>
<input type="checkbox"/> Vakuumpumpe läuft nicht an.	<ul style="list-style-type: none"> <li>➔ Überdruck in der Abgasleitung.</li> <li>➔ Kondensation in der Vakuumpumpe.</li> <li>➔ Pumpe ausgeschaltet.</li> <li>➔ Netzstecker nicht richtig eingesteckt oder abgezogen.</li> <li>➔ VACUU-BUS-Steckverbindung oder -verkabelung defekt oder nicht eingesteckt.</li> <li>➔ Motor überlastet oder überhitzt.</li> </ul>	<ul style="list-style-type: none"> <li>✓ Abgasleitung öffnen, freien Durchgang sicherstellen.</li> <li>✓ Spülen: Vakuumpumpe kurzzeitig mit offenem Saugstutzen betreiben.</li> <li>✓ Pumpe am Kippschalter einschalten.</li> <li>✓ Netzanschluss und Netzkabel kontrollieren.</li> <li>✓ VACUU-BUS-Steckverbindung und -verkabelung zum Controller kontrollieren.</li> <li>✓ Pumpe abkühlen lassen. Störung manuell zurücksetzen: Fehlermeldung am Controller quittieren, Pumpe ausschalten oder Netzstecker ziehen, Fehlerursache ermitteln und beseitigen, Pumpe wieder einschalten.</li> </ul>

Festgestellte Fehler	Mögliche Ursache	Fehlerbeseitigung
<input type="checkbox"/> Keine oder geringe Saugleistung.	<ul style="list-style-type: none"> <li>➔ Leck in der Saugleitung oder an der Apparatur.</li> <li>➔ Zentrierring am Kleinflanschanschluss falsch eingelegt.</li> <li>➔ Vakuümleitung zu lang oder Querschnitt zu gering.</li> <li>➔ Kondensat in der Vakuümpumpe.</li> <li>➔ Ablagerungen in der Vakuümpumpe.</li> <li>➔ Membrane oder Ventile defekt.</li> <li>➔ Hohe Dampfentwicklung im Prozess.</li> <li>➔ Pumpe zu heiß.</li> </ul>	<ul style="list-style-type: none"> <li>✓ Saugleitung und Apparatur auf mögliche Lecks prüfen.</li> <li>✓ Kleinflanschanschluss am Pumpeneinlass prüfen.</li> <li>✓ Kürzere Vakuümleitung mit größerem Querschnitt verwenden.</li> <li>✓ Vakuümpumpe einige Minuten mit offenem Saugstutzen laufen lassen.</li> <li>✓ Pumpenköpfe reinigen und überprüfen.</li> <li>✓ Membrane und Ventile erneuern.</li> <li>✓ Prozessparameter und Einstellungen am Controller prüfen.</li> <li>✓ Pumpe abkühlen lassen. Ursache der Überhitzung ermitteln und beseitigen.</li> </ul>
<input type="checkbox"/> Display des Bedienteils aus.	<ul style="list-style-type: none"> <li>➔ Pumpe ausgeschaltet.</li> <li>➔ Netzstecker nicht richtig eingesteckt oder abgezogen.</li> <li>➔ VACUU·BUS-Steckverbindung oder -verkabelung defekt oder nicht eingesteckt.</li> <li>➔ Controller ausgeschaltet.</li> <li>➔ Controller defekt.</li> </ul>	<ul style="list-style-type: none"> <li>✓ Pumpe am Kippschalter einschalten.</li> <li>✓ Netzanschluss und Netzkabel kontrollieren.</li> <li>✓ VACUU·BUS-Steckverbindung und -verkabelung zum Controller kontrollieren.</li> <li>✓ Controller einschalten.</li> <li>✓ Controller zur Reparatur einschicken.</li> </ul>
<input type="checkbox"/> Laute Betriebsgeräusche.	<ul style="list-style-type: none"> <li>➔ Lautes Auspuffgeräusch, Abgasleitung offen.</li> <li>➔ Membranriss oder Membranspannscheibe lose.</li> <li>➔ Kugellager defekt oder obige Ursachen können ausgeschlossen werden.</li> </ul>	<ul style="list-style-type: none"> <li>✓ Anschlüsse der Abgasleitung kontrollieren. Schlauch oder Schalldämpfer an Auslass montieren.</li> <li>✓ Vakuümpumpe warten und defekte Teile austauschen</li> <li>✓ Pumpe zur Reparatur einschicken.</li> </ul>
<input type="checkbox"/> Gemessener Ableitstrom zu hoch.	<ul style="list-style-type: none"> <li>➔ In dieser Pumpe sind ein Frequenzumrichter und ein Schaltnetzteil verbaut.</li> </ul>	<ul style="list-style-type: none"> <li>✓ Geeignetes Messverfahren/ Messgerät verwenden.</li> </ul>
<input type="checkbox"/> Pumpe blockiert oder Pleuel schwergängig.		<ul style="list-style-type: none"> <li>✓ Pumpe zur Reparatur einschicken.</li> </ul>



Festgestellte Fehler	Mögliche Ursache	Fehlerbeseitigung
<input type="checkbox"/> Pumpe bleibt stehen und läuft nicht mehr an.	<ul style="list-style-type: none"> <li>➔ Drehzahleinstellung zu gering für Motortyp und Anwendungskonfiguration?</li> <li>➔ Voreinstellung der Drehzahl am Controller zu gering, z. B. Abpumpen mit Drehzahl 5 %?</li> <li>➔ Regelung steuert Motor mit zu geringer Drehzahl?</li> </ul>	<ul style="list-style-type: none"> <li>✓ Im Controller eine Drehzahl &gt;15 % einstellen.</li> <li>✓</li> </ul>

## HINWEIS

Auf Anfrage übersenden wir Ihnen eine **Instandsetzungsanleitung**, die Übersichtszeichnungen, Ersatzteillisten und allgemeine Reparaturhinweise enthält.  
 ☞ Die Instandsetzungsanleitung richtet sich an ausgebildetes Fachpersonal.

## Membran- und Ventilwechsel

### GEFAHR



➔ **Pumpe niemals in geöffnetem Zustand betreiben.** Sicherstellen, dass die Pumpe keinesfalls im geöffneten Zustand unbeabsichtigt anlaufen kann.

➔ Vor jedem **Eingriff** die Pumpe vom Netz trennen und anschließend **zwei Minuten** warten, bis sich die Kondensatoren entladen haben.

➔ **Achtung:** Durch den Betrieb kann die Pumpe durch gesundheitsschädliche oder anderweitig gefährliche Stoffe verunreinigt sein, ggf. vor Kontakt dekontaminieren bzw. reinigen. Freisetzung von Schadstoffen verhindern.

### WARNUNG

☞ **Defekte oder beschädigte Pumpen nicht weiter betreiben.**

☞ Vorsichtsmaßnahmen treffen (z. B. Schutzkleidung und Sicherheitsbrille verwenden), um Einatmen und Hautkontakt bei Kontamination der Pumpe zu vermeiden.

☞ Vor Beginn der **Wartungsarbeiten** Pumpe belüften und von der Apparatur trennen. Pumpe abkühlen lassen.

### HINWEIS

**Eingriffe am Gerät nur durch sachkundige Personen.**

Alle Lager sind gekapselt und auf Lebensdauer geschmiert. Die Pumpe läuft bei normaler Belastung wartungsfrei. Die Ventile und Membranen sind Verschleißteile. Spätestens wenn die erreichten Druckwerte nachlassen oder bei erhöhtem Laufgeräusch sollten der Schöpfraum, die Membranen sowie die Ventile gereinigt und Membranen und Ventile auf Risse untersucht werden.

Abhängig vom Einzelfall kann es sinnvoll sein, die Pumpenköpfe in regelmäßigen Abständen zu überprüfen und zu reinigen. Die typische Lebensdauer von Membranen und Ventilen beträgt 15000 Betriebsstunden bei üblichen Bedingungen.

- Eine Dauerförderung von Flüssigkeiten und Staub schädigt Membrane und Ventile. Kondensation in der Pumpe sowie Flüssigkeitsschläge und Staub vermeiden.
- Werden korrosive Gase und Dämpfe gepumpt oder können sich Ablagerungen in der Pumpe bilden, sollten diese Wartungsarbeiten häufiger durchgeführt werden (nach Erfahrungswerten des Anwenders).
- Durch regelmäßige Wartung kann nicht nur die Lebensdauer der Pumpe, sondern auch der Schutz für Personen und Umwelt erhöht werden.

Dichtungssatz für MD 4 VARIO select / MV 2 VARIO select .....	<b>20696861</b>
Membranschlüssel (SW 66) .....	<b>20636554</b>

☞ **Bitte Kapitel "Membran- und Ventilwechsel" vor Arbeitsbeginn ganz durchlesen.**

Die Abbildungen zeigen zum Teil Pumpen in anderen Varianten. Dies hat keinen Einfluss auf den Membran- und Ventilwechsel!

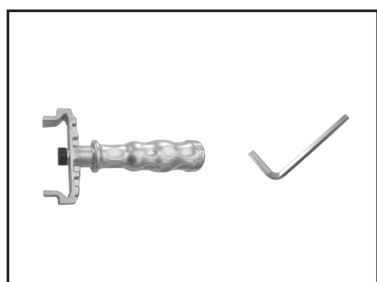

#### Werkzeuge:

- Innensechskant Größe 5
- Membranschlüssel SW 66

## Reinigen und Überprüfen der Pumpenköpfe

➔ Pumpe seitlich lagern, ggf geeignet abstützen. Immer nur eine Pumpenseite gleichzeitig warten.

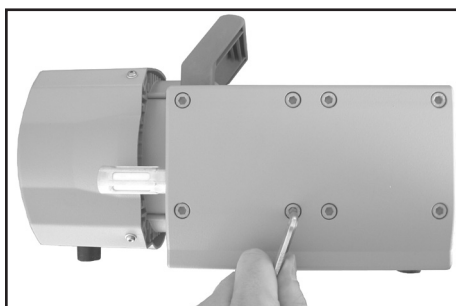

- ➔ Zur Überprüfung der Ventile die acht Zylinderschrauben mit Innensechskant an den Pumpenköpfen lösen und Gehäusedeckel mit Kopfdeckel, Ventilen und O-Ringen abnehmen.
- ☞ Teile niemals mit spitzem oder scharfkantigem Werkzeug (Schraubendreher) lösen, stattdessen Gummihammer oder Pressluft vorsichtig verwenden.
- ➔ Kopfdeckel vorsichtig vom Gehäusedeckel abnehmen. Auf die Lage der Ventile achten und diese herausnehmen.
- ☞ Bei Beschädigung Ventile und O-Ringe erneuern.
- ☞ Eventuell vorhandene Verschmutzungen an den betreffenden Teilen mit Reinigungsmittel entfernen.

☞ Zwischen den beiden Gehäusedeckeln befindet sich unter der Pumpe ein Verbindungsrohr, welches gesteckt ist und durch Dichtringe an den Rohrenden abgedichtet wird. Beim Entfernen des Gehäusedeckels löst sich ggf. auch das Verbindungsrohr.

## Austausch der Membrane

### Explosionsdarstellung der Teile eines Pumpenkopfs

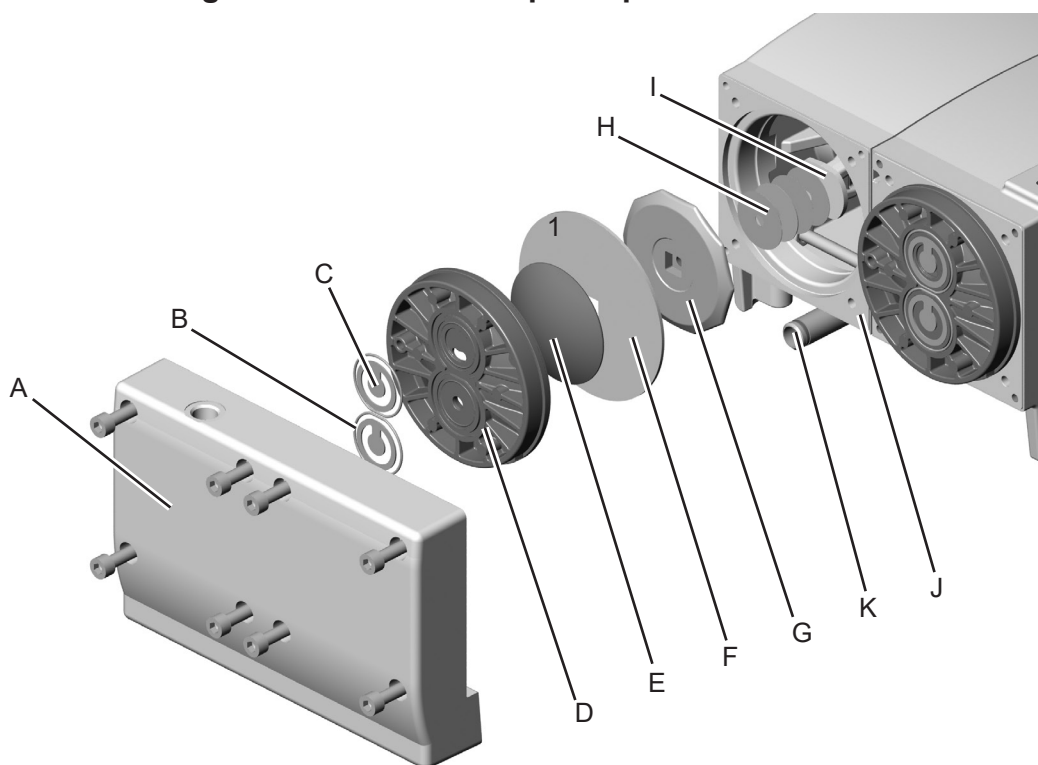

#### Teile des Pumpenkopfs:

- |   |                               |
|---|-------------------------------|
| A: Gehäusedeckel  | F: Membrane                   |
| B: O-Ringe  | G: Membranstützscheibe        |
| C: Ventile  | H: Distanzscheibe             |
| D: Kopfdeckel   | I: Pleuel                     |
| E: Membranspannscheibe<br>mit Vierkantverbindungsschraube | J: Gehäuse                    |
|   | K: Verbindungsrohr mit O-Ring |

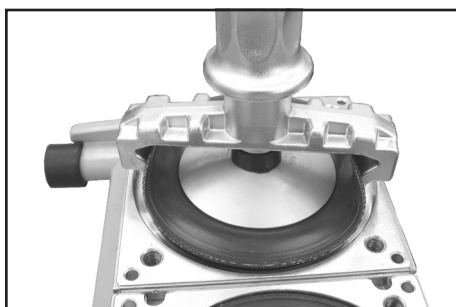

- ☞ Membrane auf Beschädigung kontrollieren und ggf. erneuern.
- ➔ Membrane vorsichtig seitlich anheben.
- ☞ Kein spitzes oder scharfkantiges Werkzeug verwenden um die Membrane anzuheben.
- ➔ Mit dem Membranschlüssel unter die Membrane zur Stützscheibe durchgreifen.
- ➔ Die Membranstützscheibe mit dem Membranschlüssel lösen und zusammen mit der Membrane und der Membranspannscheibe abschrauben.
- ☞ Lässt sich die alte Membrane schwer von der Membranstützscheibe trennen, in Benzin oder Petroleum lösen.
- ➔ Auf eventuell vorhandene Distanzscheiben zwischen Membranstützscheibe und Pleuel achten. Die Distanzscheiben je Zylinder **getrennt** halten, gleiche Anzahl wieder einbauen.
- ☞ Zu wenig Distanzscheiben: Pumpe erreicht Enddruck nicht; zu viele Distanzscheiben: Pumpe schlägt an, Geräusch.

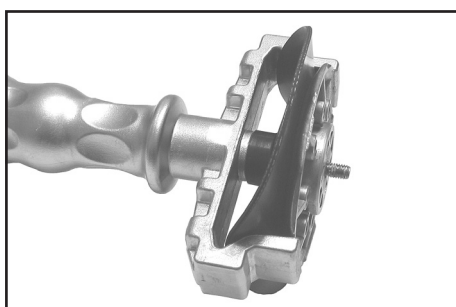

- ➔ Neue Membrane zwischen Membranspannscheibe mit Vierkantverbindungsschraube und Membranstützscheibe einlegen.
- ☞ **Achtung:** Doppelmembrane. Membranen mit den bedruckten Seiten nach außen zusammenlegen.
- ☞ Auf korrekte Position der Vierkantverbindungsschraube der Membranspannscheibe in der Führung der Membranstützscheibe achten.
- ➔ Membrane seitlich anheben und vorsichtig mit Membranspannscheibe und Membranstützscheibe in den Membranschlüssel einstecken.
- ☞ Beschädigung der Membrane vermeiden, Membrane nicht zu stark knicken.

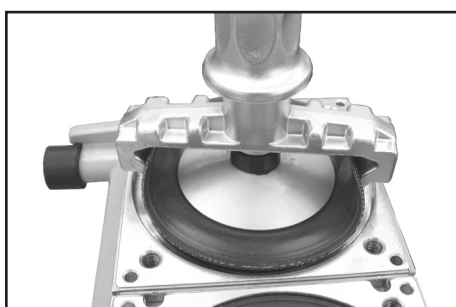

- ☞ Auf eventuell vorhandene Distanzscheiben achten, nicht entfernen, gleiche Anzahl wieder zwischen Stützscheibe und Pleuel einbauen.
- ➔ Membranspannscheibe, Membrane, Membranstützscheibe und ggf. Distanzscheiben mit dem Pleuel verschrauben.
- ☞ Optimales Drehmoment für die Membranstützscheibe: **6 Nm**, ggf. Drehmomentschlüssel verwenden. Drehmomentschlüssel auf Membranschlüssel aufstecken (Sechskant Größe 6).

## Montage der Pumpenköpfe

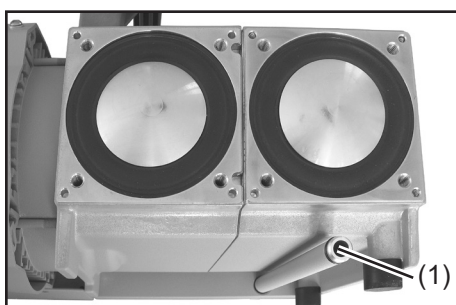

- ➔ Membranen in eine Position bringen, in der sie zentrisch und plan in der Auflagefläche der Gehäuseöffnung liegen.
- ➔ Bei der Montage des Gehäusedeckels das Verbindungsrohr (1) unter der Pumpe zwischen den beiden Gehäusedeckeln einbauen. Auf eine korrekte Position der Dichtringe (bei Beschädigung ersetzen) in den Nuten des Rohres achten. Verbindungsrohr in die Bohrung am Gehäusedeckel einstecken. Das Verbindungsrohr kann nach der Montage Spiel aufweisen.

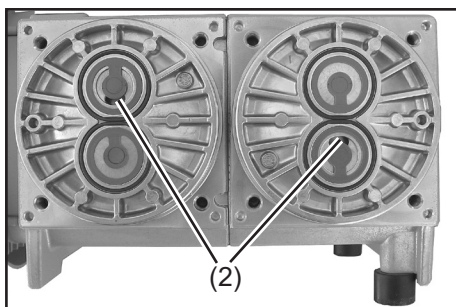

- Montage in umgekehrter Reihenfolge wie Demontage.
- ➔ Kopfdeckel, Ventile, O-Ringe und Gehäusedeckel montieren.
  - ☞ Darauf achten, dass die Membrane mittig liegt, so dass sie gleichmäßig zwischen Gehäuse und Kopfdeckel eingeklemmt wird.
  - ➔ Kopfdeckel aufsetzen.
  - ☞ Orientierung des Kopfdeckels: Die Nase am Kopfdeckel auf die Kerbe im Gehäusedeckel hin ausrichten.
  - ➔ Ventile in die Ventilsitze einlegen, O-Ringe einlegen.
  - ☞ Dabei auf die **korrekte Lage der Ventile** achten: Auslassseite: runde zentrische Öffnung unter Ventil; Einlassseite: nierenförmige Öffnung (2) im Kopfdeckel neben Ventil.

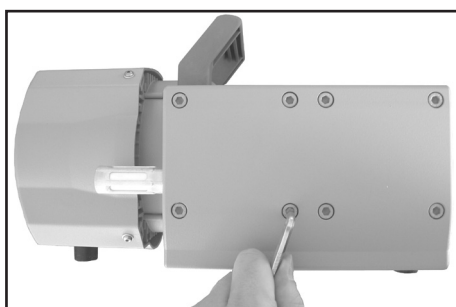

- ➔ Gehäusedeckel aufsetzen.
- ☞ Lässt sich der Gehäusedeckel nicht aufsetzen, die Ausrichtung des Kopfdeckels korrigieren, sodass die Nase am Kopfdeckel in die Kerbe des Gehäusedeckels einrastet.
- ➔ Das Verbindungsrohr (1) unter der Pumpe zwischen den beiden Gehäusedeckeln einbauen.
- ➔ Die Zylinderschrauben mit Innensechskant diagonal versetzt zuerst leicht anziehen, dann festziehen.
- ☞ Nicht auf Anschlag festziehen, Drehmoment: **12 Nm**.

- ➔ Die Membranpumpe auf die andere Pumpenseite legen, ggf. die Pumpe geeignet abstützen, und die Wartung der restlichen Pumpenköpfe analog zu obiger Beschreibung durchführen.

## Endvakuum überprüfen

- ➔ Nach Eingriffen am Gerät (z.B. Instandsetzung / Wartung) muss das **Endvakuum der Pumpe überprüft** werden. Nur bei Erreichen des spezifizierten Endvakuums der Pumpe wird eine niedrige Leckrate des Geräts und somit die Vermeidung explosionsfähiger Gemische im Innenraum der Pumpe sichergestellt. Nach Eingriffen am Vakuumsensor muss die Leckrate des Geräts überprüft werden.

### Erreicht die Pumpe nach der Wartung nicht das angegebene Endvakuum:

- Die Pumpe erreicht den angegebenen Wert des Endvakuums nach Membran- oder Ventilwechsel erst nach einem Einlauf von mehreren Stunden.
- Im Falle ungewöhnlicher Geräuschentwicklung Pumpe sofort abschalten und Lage der Spansscheiben überprüfen.

Liegen die Werte nach dem Membran- und Ventilwechsel weit von den spezifizierten Werten entfernt und ergibt sich durch das Einlaufen keine Änderung:  
Ventilsitze und die Schöpfräume erneut überprüfen.

## Austausch der Gerätesicherung

**! GEFAHR**

➔ Pumpe ausschalten.



➔ Vor dem Herausdrehen des Sicherungshalters den Netzstecker ziehen.

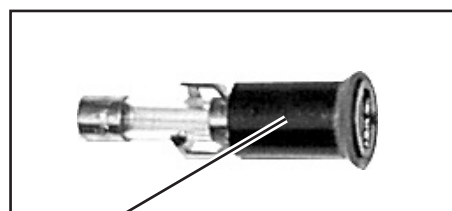
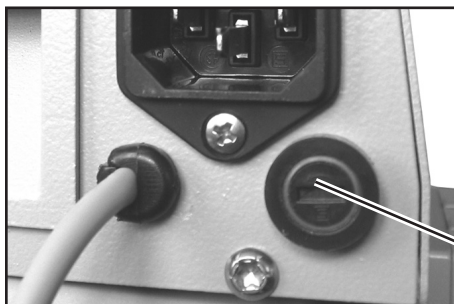

Sicherungshalter

- ➔ Halterung der Sicherung mit Schraubendreher herausdrehen.
- ➔ Defekte Sicherung durch Sicherung des gleichen Typs (siehe "Technische Daten") ersetzen und Halterung wieder eindrehen.
- ☞ Ursache des Fehlerfalls vor der erneuten Inbetriebnahme ermitteln und beseitigen.

## Reparatur - Wartung - Rücknahme - Kalibrierung

### WICHTIG

Jeder Unternehmer (Betreiber) trägt die Verantwortung für die Gesundheit und Sicherheit seiner Arbeitnehmer. Sie erstreckt sich auch auf das Personal, das Reparatur, Wartung, Rücknahme oder Kalibrierung ausführt.

Die **Unbedenklichkeitsbescheinigung** dient der Information des Auftragnehmers über eine mögliche Kontamination der Geräte und bildet die Grundlage der Gefährdungsbeurteilung.

**Bei Geräten, die mit biologischem Stoffen der Risikogruppe 2 in Kontakt waren, kontaktieren Sie unbedingt den VACUUBRAND Service, bevor Sie das Gerät versenden. Diese Geräte müssen vom Anwender vor dem Versand vollständig zerlegt und dekontaminiert werden. Versenden Sie keine Geräte, die mit biologischen Stoffen der Risikogruppe 3 oder 4 in Kontakt waren.** Diese Geräte können nicht überprüft, gewartet oder repariert werden. Aufgrund des Restrisikos dürfen auch dekontaminierte Geräte nicht an VACUUBRAND eingesandt werden. Für Arbeiten vor Ort gelten die gleichen Bestimmungen.

**Ohne Vorliegen der vollständig ausgefüllten Unbedenklichkeitsbescheinigung ist eine Wartung, Reparatur, Rücknahme oder Kalibrierung nicht möglich. Eingesandte Geräte werden ggf. zurückgewiesen.** Senden Sie eine Kopie der Unbedenklichkeitsbescheinigung vorab an VACUUBRAND, damit die Information vor dem Eintreffen des Geräts vorliegt. Fügen Sie das Original den Frachtpapieren bei.

Entfernen Sie alle Bauteile vom Gerät, die keine VACUUBRAND Originalteile sind. VACUUBRAND übernimmt keine Haftung für fehlende oder beschädigte Bauteile, die keine Originalteile sind.

**Entleeren Sie das Gerät vollständig von Betriebsmitteln und befreien Sie es von Prozessrückständen. Dekontaminieren Sie das Gerät.**

Verschließen Sie alle Öffnungen des Geräts luftdicht, insbesondere beim Einsatz mit gesundheitsgefährdenden Stoffen.

Eine genaue Beschreibung der Beanstandung und der Einsatzbedingungen erleichtert eine zügige und wirtschaftliche Reparatur.

Sollten Sie aufgrund des **Kostenvoranschlags** keine Reparatur wünschen, senden wir das Gerät ggf. demontiert und unfrei zurück.

In vielen Fällen ist eine Reinigung der Geräte erforderlich, um eine Reparatur durchführen zu können. Diese Reinigung führen wir umweltschonend auf wässriger Basis durch. Dabei kann es durch Waschmittel, Ultraschall und mechanische Beanspruchung zu einer Beschädigung des Lacks kommen. Geben Sie in der Unbedenklichkeitsbescheinigung an, ob Sie eine Nachlackierung oder einen Austausch optisch nicht mehr ansprechender Teile zu Ihren Lasten wünschen.

#### Versand der Geräte

Verpacken Sie das Gerät sicher, fordern Sie ggf. eine Originalverpackung gegen Berechnung an.

Kennzeichnen Sie die Sendung vollständig.

**Legen Sie der Sendung die [Unbedenklichkeitsbescheinigung](#) bei.**

Informieren Sie den Spediteur über die Gefährlichkeit der Sendung, falls vorgeschrieben.



#### Verschrottung und Entsorgung

Das gesteigerte Umweltbewusstsein und die verschärften Vorschriften machen eine geordnete Verschrottung und Entsorgung eines nicht mehr gebrauchsfähigen Geräts zwingend erforderlich. Sie können uns ermächtigen, zu **Ihren Lasten** das Gerät geordnet zu entsorgen. Andernfalls senden wir das Gerät zu Ihren Lasten zurück.

**EG-Konformitätserklärung für Maschinen**  
**EC Declaration of Conformity of the Machinery**  
**Déclaration CE de conformité des machines**



Hersteller / Manufacturer / Fabricant:

**VACUUBRAND GMBH + CO KG** · Alfred-Zippe-Str. 4 · 97877 Wertheim · Germany

Hiermit erklärt der Hersteller, dass das Gerät konform ist mit den Bestimmungen der Richtlinien:

Hereby the manufacturer declares that the device is in conformity with the directives:

Par la présente, le fabricant déclare, que le dispositif est conforme aux directives:

- 2006/42/EG
- 2014/30/EU
- 2014/34/EU
- 2011/65/EU, 2015/863

Membranvakuumpumpe / Diaphragm vacuum pump / Pompe à membrane:

Typ / Type / Type: **MD 4 VARIO select / MV 2 VARIO select**

Artikelnummer / Order number / Numéro d'article: **20736350, 20736351 / 20738150, 20738151, 20738156**

Seriennummer / Serial number / Numéro de série: Siehe Typenschild / See rating plate / Voir plaque signalétique

Angewandte harmonisierte Normen / Harmonized standards applied / Normes harmonisées utilisées:

EN ISO 12100:2010 (ISO 12100:2010), EN 1012-2:1996 + A1:2009, EN 61010-1:2010 + A1:2019 + A1:2019/AC:2019  
(IEC 61010-1:2010 + COR:2011 + A1:2016, modifiziert / modified / modifié + A1:2016/COR1:2019)

EN 61326-1:2021 (IEC 61326-1:2020)

EN 1127-1:2019; EN ISO 80079-36:2016 (ISO 80079-36:2016)

EN IEC 63000:2018 (IEC 63000:2016)

Bevollmächtigter für die Zusammenstellung der technischen Unterlagen / Person authorised to compile the technical file / Personne autorisée à constituer le dossier technique:

Dr. Constantin Schöler · VACUUBRAND GMBH + CO KG · Germany

Ort, Datum / place, date / lieu, date: Wertheim, 02.04.2024

(Dr. Constantin Schöler)

*Geschäftsführer / Managing Director / Gérant*

ppa.

(Jens Raibel)

*Technischer Leiter / Technical Director /  
Directeur technique*

**VACUUBRAND GMBH + CO KG**

Alfred-Zippe-Str. 4  
97877 Wertheim

Tel.: +49 9342 808-0

Fax: +49 9342 808-5555

E-Mail: [info@vacuubrand.com](mailto:info@vacuubrand.com)

Web: [www.vacuubrand.com](http://www.vacuubrand.com)









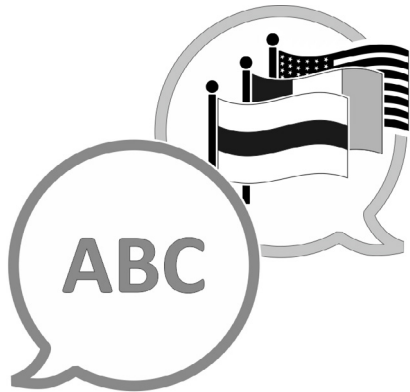

[VACUUBRAND > Support > Manuals](#)

Hersteller:

**VACUUBRAND GMBH + CO KG**  
**Alfred-Zippe-Str. 4**  
**97877 Wertheim**  
**GERMANY**

Tel.:

Zentrale: +49 9342 808-0

Vertrieb: +49 9342 808-5550

Service: +49 9342 808-5660

Fax: +49 9342 808-5555

E-Mail: [info@vacuubrand.com](mailto:info@vacuubrand.com)

Web: [www.vacuubrand.com](http://www.vacuubrand.com)